

ZEWNĘTRZNE

# ROLETY • ŻALUZJE

ADAPTACYJNE • PODTYNKOWE • NADSTAWNE



# DOSTĘPNE SYSTEMY ALUPROF

Rolety zewnętrzne:

- nadstawne
- podtynkowe
- adaptacyjne

Praktyczny system, który:

- izoluje termicznie,
- chroni prywatność,
- zapewnia ochronę antywłamaniową.

SP-E+MKT



OTWÓR REWIZYJNY  
DOLNY, ZEWNĘTRZNY

SP-E

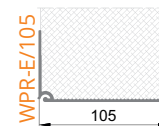
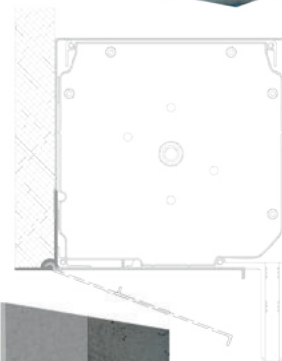

## SYSTEM SP • SP-E ROLETY PODTYNKOWE NOWOCZESNY DESIGN

Rolety zewnętrzne podtynkowe stosowane są głównie w nowo budowanych obiektach, jednak istnieje także możliwość zamontowania w obiektach istniejących, po dokonaniu niezbędnych zmian w obrębie nadproża. Systemy te zapewniają doskonałą izolację termiczną, nie ingerując w konstrukcję okna, drzwi i nadproża. Produkty w systemie SP i SP-E doskonale wpasowują się w elewację budynku stanowiąc jej integralną część.

Dla domów pasywnych.

**DOSTĘPNE PROFILE**  
PROFILE ALUMINIOWE WYPEŁNIONE PIANKĄ  
PA39 • PA 40 • PA45 • PA52 • PA55

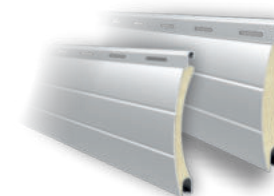



# SKRZYŃKI I POKRYWY BOCZNE

RODZAJE

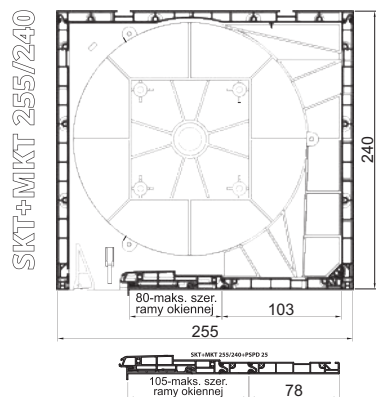
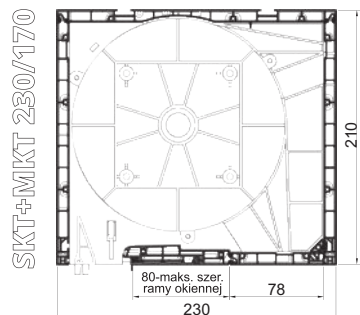
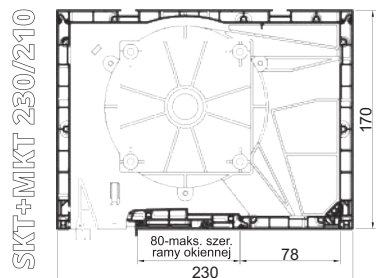

OTWÓR REWIZYJNY DOLNY

SKT+MKT-L+P

SKT+MKT-P

## SKT PROWADNICE

RODZAJE

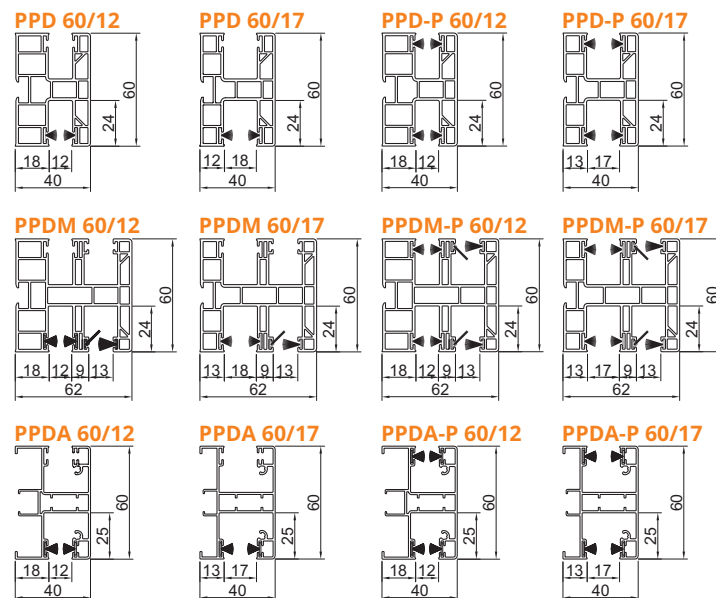

\*W prowadnicach zastosowano uszczelki szczotkowane

# SYSTEM SKT ROLETY NADSTAWNE

OPOTERM

Rolety nadstawne OPOTERM to system, który daje poczucie bezpieczeństwa. System SKT zapewnia optymalną izolację cieplną, umożliwiającą montaż bez zabudowy, jak i z zabudową częściową lub też całkowitą. Możliwość wyboru systemu rewizji od dołu lub zewnątrz.

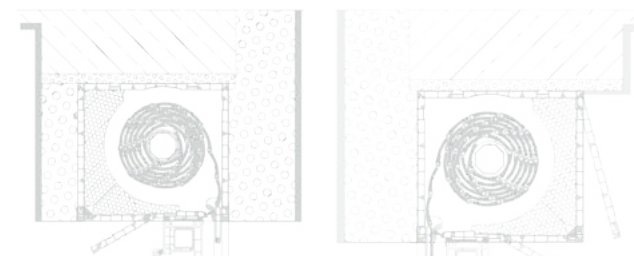

OTWÓR REWIZYJNY ZEWNĘTRZNY

SKT+MKT-0

SKT+MKT-L

# SYSTEM SKT RODZAJE ZABUDOWY

OPOTERM

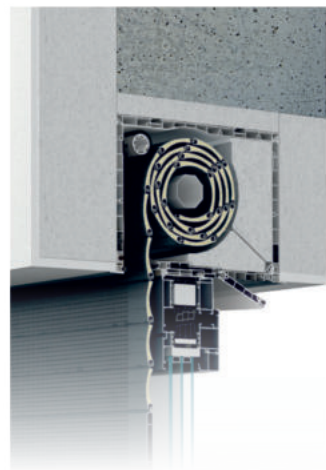
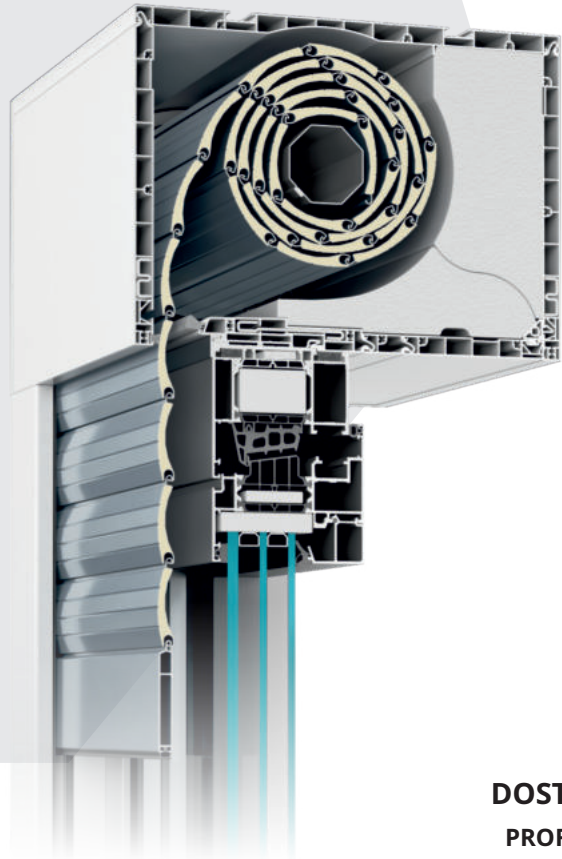

**SKT+MKT-L+P**



**SKT+MKT-0**

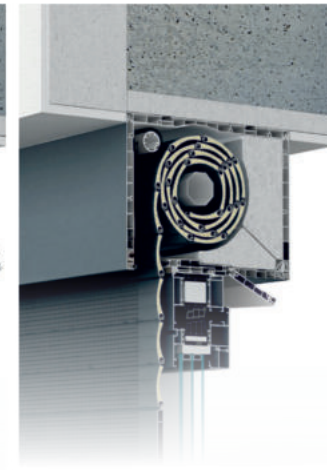

**SKT+MKT-0**

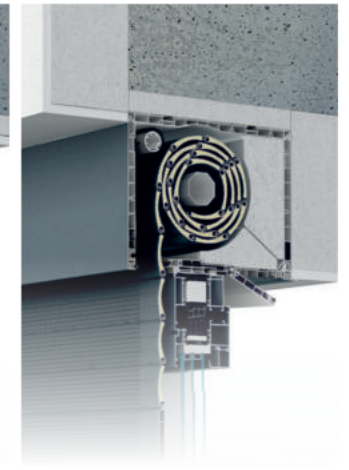

**SKT+MKT-P**

**DOSTĘPNE PROFILE**  
**PROFILE ALUMINIOWE**  
**WYPEŁNIONE PIANKĄ**  
PA39 • PA 40 • PA43  
PA45 • PA52 • PA55

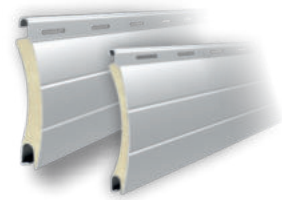
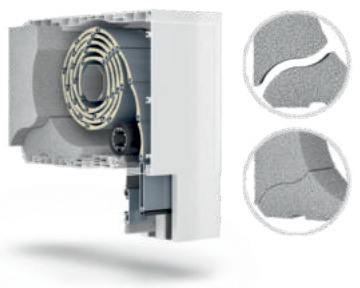

**SKT PSBO**

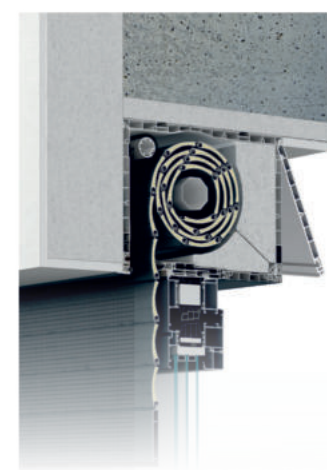

**SKT+MKT**

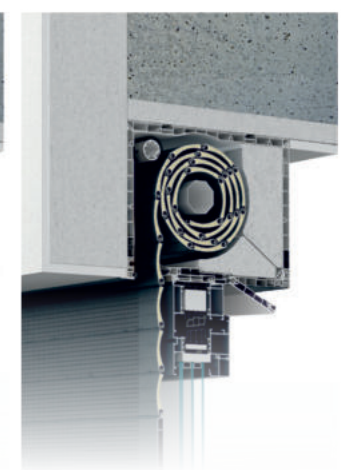

**SKT+MKT**



# SYSTEM SK • SKO • SDZ ROLETY ADAPTACYJNE

## MONTAŻ NA KAŻDYM ETAPIE

Rolety zewnętrzne adaptacyjne przeznaczone są do zastosowania w obiektach remontowanych. Rolety te nie wymagają specjalnych przygotowań pod montaż i nie są zintegrowane z oknem. Montaż takich rolet w systemie SK i SKO możemy podjąć w dowolnym momencie. System SDZ znany powszechnie jako system rolet tradycyjnych przeznaczony jest głównie do zastosowania w obiektach już istniejących. Dla budownictwa energooszczędnego.

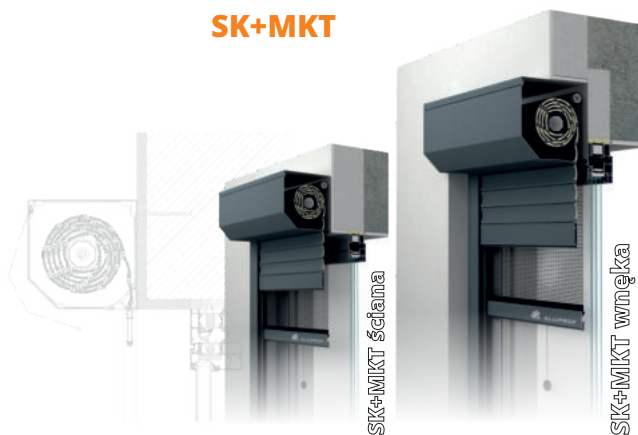

OTWÓR REWIZYJNY ZEWNĘTRZNY

### DOSTĘPNE PROFILE

#### PROFILE ALUMINIOWE WYPEŁNIONE PIANKĄ

PA39 • PA 40 • PA43 • PA45 • PA52 • PA55

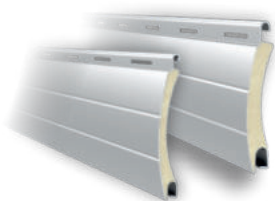

Zaletą systemów adaptacyjnych jest możliwość zastosowania pracującego niezależnie od rolety systemu Moskito, który dodatkowo zabezpiecza wnętrze przed insektami, przy zachowaniu dostępu do światła i powietrza.

## SYSTEM SKB ROLETY NADSTAWNE STYROTERM

Podobnie jak w przypadku systemu Opoterm, montaż rolety polega na bezpośrednim osadzeniu skrzynki na ramie okiennej za pomocą odpowiednio dobranego profilu adaptacyjnego. W ofercie firmy Aluprof jest dostępnych kilka wariantów, które są dopasowane do 90% profili dostępnych na rynku. System SKB Styroterm został zaprojektowany do całkowitej zabudowy w ociepleniu, dzięki czemu skrzynka pozostaje niezauważalnym elementem fasady budynku.

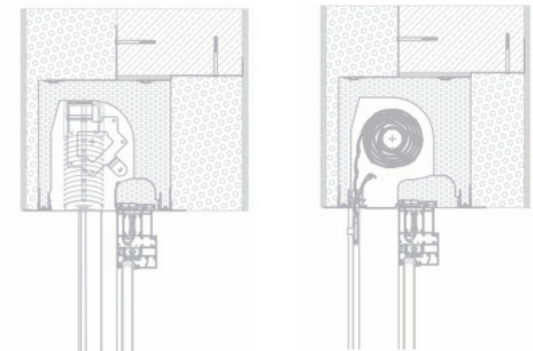





**BEZPIECZEŃSTWO** - rolety mogą działać zniechęcająco na potencjalnych włamywaczy. Dzięki temu, możemy czuć się bezpiecznie w naszym domu.



**IZOLACJĘ AKUSTYCZNĄ** - rolety pozwalają na zniwelowanie odczucia hałasu pochodzącego z zewnątrz.



**DOSKONAŁĄ IZOLACJĘ TERMICZNĄ** - rolety w porze zimowej znacznie ograniczają straty ciepła przez okna i drzwi.



**OSŁONĘ PRZECIWSŁONECZNĄ** - rolety doskonale zabezpieczają pomieszczenia przed przegrzewaniem latem.



**PRYWATNOŚĆ** - rolety chronią wnętrza naszych mieszkań przed spojrzzeniami niepożądanych osób, dzięki czemu możemy czuć się swobodnie.



**ZABEZPIECZENIE OKIEN** - rolety zabezpieczają stolarkę okienną przed działaniem szkodliwych czynników zewnętrznych jak: wiatr, deszcz czy bezpośrednie nasłonecznienie.



**OSZCZĘDNOŚĆ** - rolety przyczyniają się do zmniejszenia wydatków na ogrzewanie zimą i klimatyzację latem.



**OCHRONĘ PRZED INSEKTAMI** - rolety dzięki integracji z moskitierą stanowią barierę, która zabezpiecza wnętrza domu przed obecnością dokuczliwych owadów.

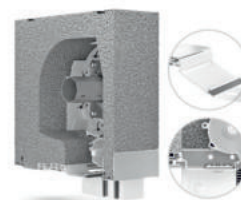
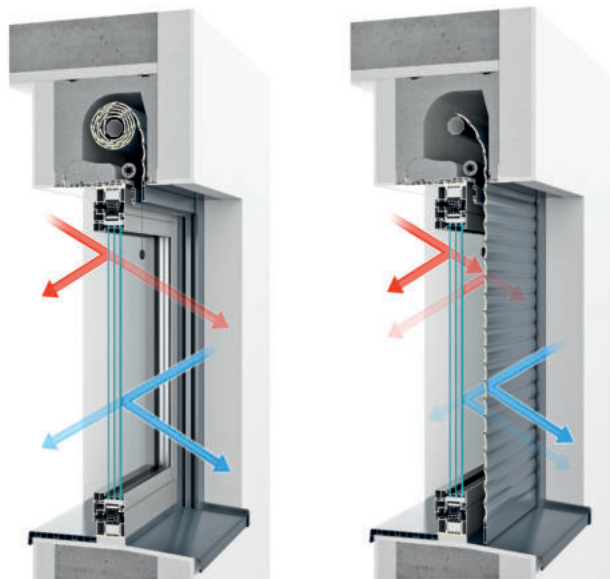

SKB RA

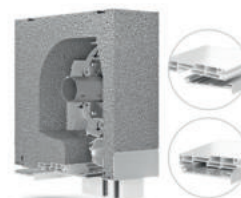

SKB RI



SKB F

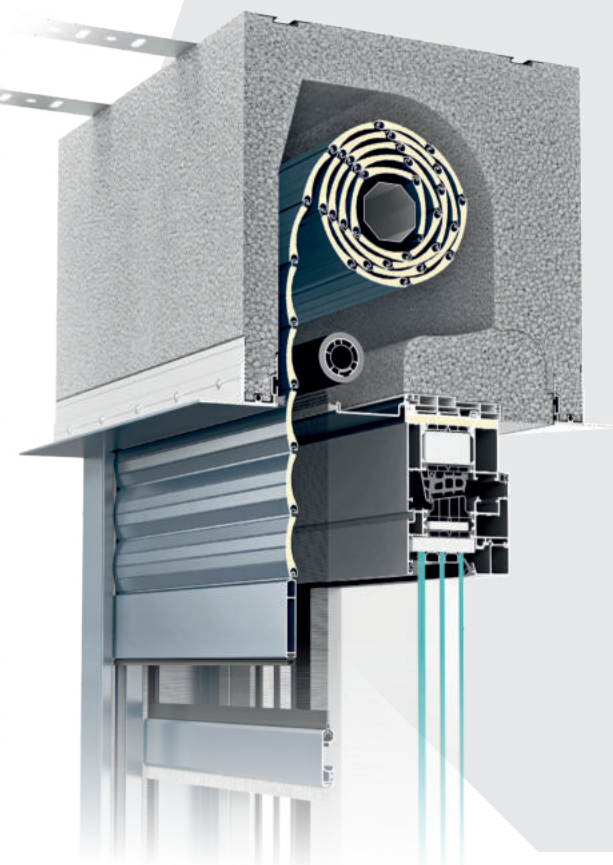

Przy zastosowaniu rolet zewnętrznych Styroterm możemy poprawić bilans energetyczny budynku, jak i zredukować wydatki na ogrzewanie i chłodzenie przez cały rok nawet do 30%.

## DOSTĘPNE PROFILE

PROFILE ALUMINIOWE WYPEŁNIONE PIANKĄ  
PA39 • PA 40 • PA43 • PA45 • PA52 • PA55

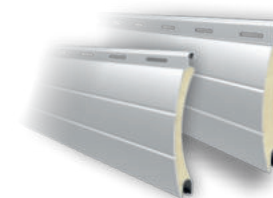

# PROWADNICE

## RODZAJE

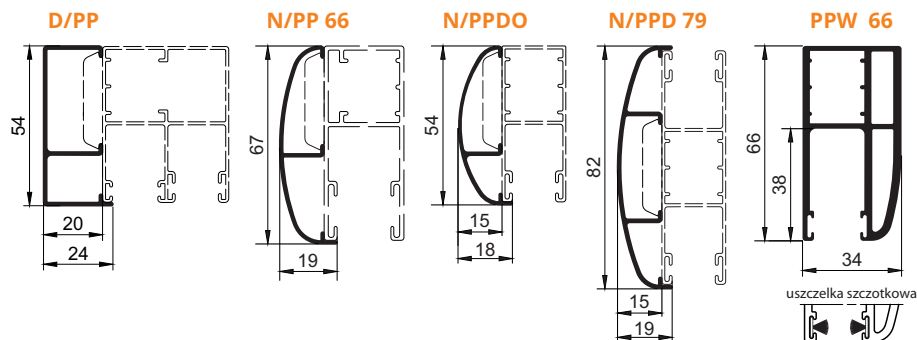
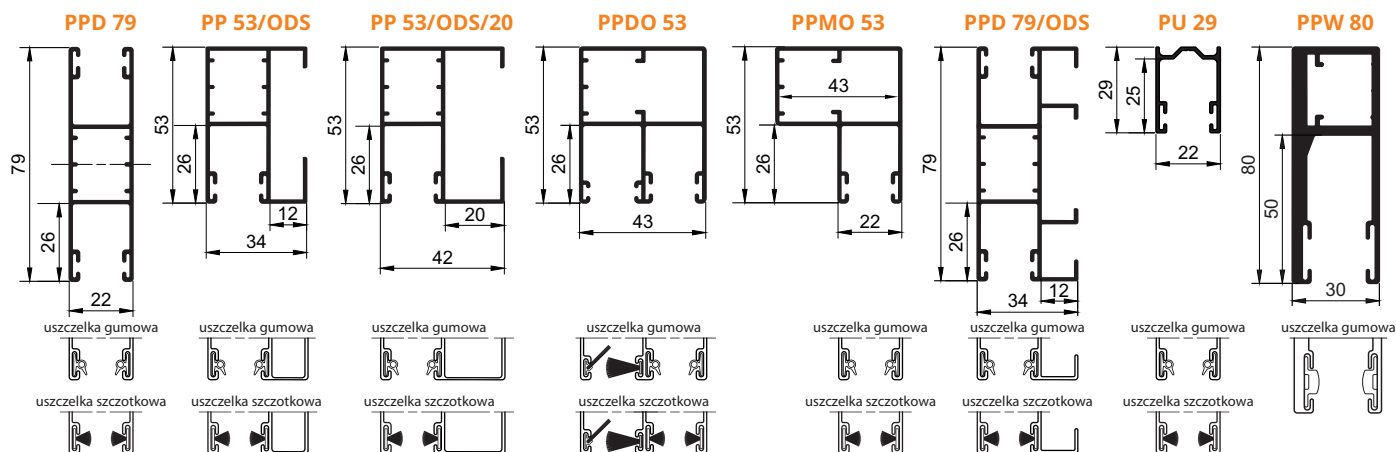
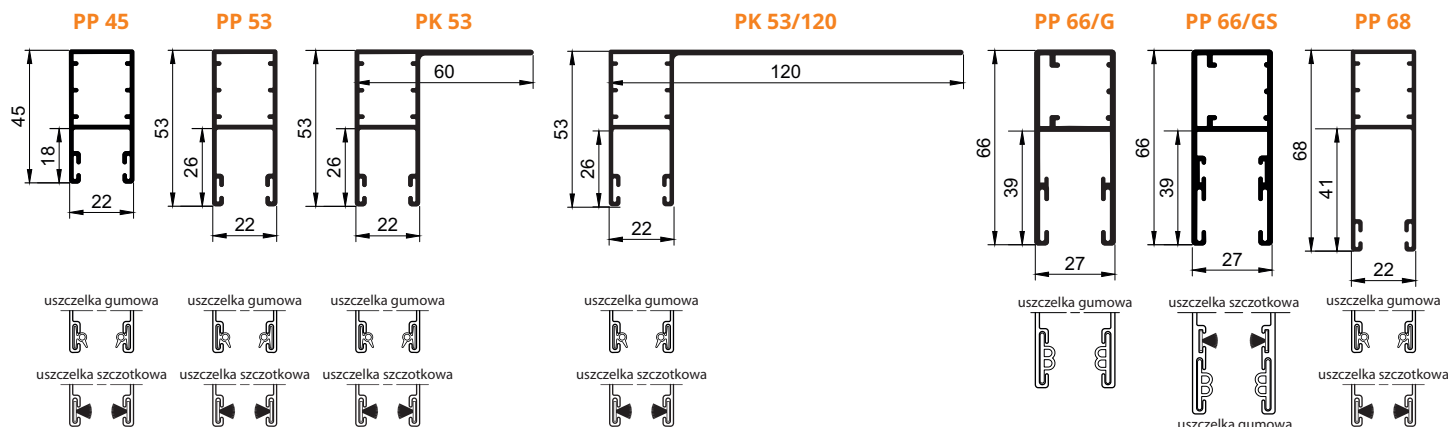

# SKRZYNKI I POKRYWY BOCZNE

## RODZAJE, WYMIARY

SKRZYNKI I POKRYWY BOCZNE	Kształt skrzynki	Wymiar skrzynki (mm)	WYMIAR SKRZYNEK (mm)		
			ROZMIAR SKRZYNKI		
			A	B	C
SK		125	127,5	127,5	90
		137	138	138	104
		150	151	151	114
		165	168	168	129
		180	183	183	144
205	208	208	170		
SK+MKT		150	151	151	104
		165	168	168	121
		180	183	183	134
		208	208	208	159
SKO / SKO+MKT		137	147	142	102
		165	175	170	130
		180	190	185	145
		205	217	212	170
SP-E / SP-E+MKT		137	136	138	106
		150	151	151	121
		165	166	166	134
		180	181	181	145
		205	206	206	167

### SP-E PROWADNICE

PP 45 • PP 53 • PK 53 • PK 53/120 • PP 53/ODS • PP 53/ODS/20 • PPDO 53  
PPMO 53 • PP 66/G • PP 66/GS • PP 68 • PPD 79 • PPD 79/ODS • PU 29  
D/PP • PPW 66 • PPW 80 • PZO

### SK • SKO PROWADNICE

PP 45 • PP 53 • PK 53 • PK 53/120 • PP 53/ODS • PP 53/ODS/20 • PPDO 53  
PPMO 53 • PP 66/G • PP 66/GS • PP 68 • PPD 79 • PPD 79/ODS • PU 29  
D/PP • PPW 66 • PPW 80 • PZO

### SKO PROWADNICE

N/PP 66 • N/PPDO • N/PPD 79





Odpowiedni dostęp światła

Możliwość wspólnej konfiguracji z innymi systemami, jak oświetlenie, klimatyzacja, alarm, markizy itp.

Odpowiedni mikroklimat pomieszczenia

Możliwość sterowania z poziomu smartfona czy tabletu

Automatyczne zwijanie podczas wiatru

Oszczędność kosztów przeznaczonych na klimatyzację

Dopasowany komfort optyczny, brak efektu lśnienia

Automatyczne otwieranie i zamykanie



## SKYFLOW ŻALUZJE FASADOWE

### EFEKTYWNE ZARZĄDZANIE SŁOŃCEM

Niezwykle ważny jest dobór odpowiedniej osłony przeciwsłonecznej, która pozwoli ochronić wnętrze pomieszczenia przed nadmiernym nagraniem, nie ograniczając przy tym widoczności na zewnątrz i zapewniając odpowiedni komfort optyczny. Dzięki funkcji regulacji kąta nachylenia lameli istnieje możliwość wyboru odpowiedniego stopnia zaciemnienia, co umożliwia użytkownikowi indywidualne zarządzanie dostosowane do jego potrzeb.



ŻALUZJA  
PODTYNKOWA



ŻALUZJA  
ADAPTACYJNA



ŻALUZJA  
SAMONOŚNA





1. Dostępne dwa rodzaje pinów (sworzni): stal i PVC.
2. Lamelle żaluzji wykonane są z blachy aluminiowej (dostępne w kształtach C i Z).
  - Lamelle w kształcie **C** są obustronnie wywinięte do wewnątrz, co gwarantuje sztywność i odporność na działanie wiatru. Ponadto mają możliwość obrotu w zakresie 0-180°.
  - Lamelle w kształcie **Z** zapewniają pełniejsze zaciemnienie i dodatkowo zostały wyposażone w specjalną uszczelkę wygłuszającą. Ich zakres obrotu może się odbywać w przedziale 0-90°.
3. Elementy tekstylne żaluzji wykonane są z poliestru i utrwalane termicznie, co gwarantuje wysoką odporność na działanie czynników atmosferycznych, rozciąganie, przecieranie, a także oddziaływanie promieni UV czy pojawienie się pleśni. Drabinka sznurków układa się w kształcie cyfry 8, co zapewnia płynne zwijanie. Dodatkowo lamelle Z90 zostały wyposażone w specjalny mechanizm, który zapewnia mniejszą wysokość pakietu. Tekstylia dostępne są w kolorze szarym i czarnym.
4. Prowadnice jako jedyne na rynku zostały wyposażone w specjalne uszczelki niwelujące hałas, mogący powstać podczas uderzenia lameli o prowadnice.
5. Dwa warianty belki dolnej: pełna i otwarta.

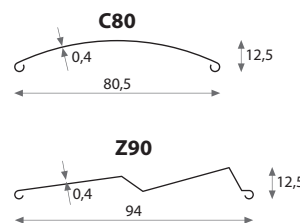

### BRAK ŻALUZJI

Brak osłon przeciwsłonecznych powoduje, że do pomieszczenia przedostaje się w zależności od zastosowanego szklenia 30-80% promieniowania słonecznego.



### ŻALUZJA WEWNĘTRZNA

Przy zastosowaniu żaluzji wewnętrznej, tylko niewielka część energii słonecznej jest odbijana od szyby, podczas gdy pozostała jest absorbowana do wnętrza pomieszczenia, emitując ciepło, co doprowadza do jego przegrzania.

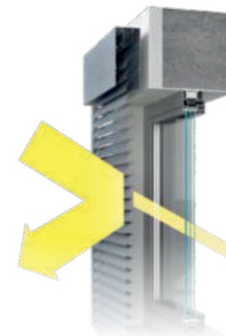

### ŻALUZJA ZEWNĘTRZNA

Zastosowanie żaluzji fasadowej, aż 80-90% promieni słonecznych zostaje zatrzymanych przed szybą. Promienie ulegają odbiciu i rozproszeniu, chroniąc pomieszczenie przed przegrzaniem. Gwarantuje to odpowiedni mikroklimat w pomieszczeniu i zapewnia użytkownikom komfortowe warunki do życia i pracy.

## SZF/A

### SYSTEM ADAPTACYJNY

Żaluzja fasadowa w wersji adaptacyjnej przeznaczona jest do montażu na elewacji bądź we wnęce okiennej w budynkach już istniejących. Kasetka osłona standardowo wykonana jest z blachy aluminiowej o grubości 1,2 mm i dostępna w 4 wariantach zabudowy. Dla potrzeb specjalnych parametrów wytrzymałościowych dostępna jest także blacha o grubości 2,0 mm. System występuje w wersji z prowadnicami aluminiowymi, dla których dostępne są uchwyty teleskopowe z opcją regulacji oraz linkowymi. Prowadnice aluminiowe zostały wyposażone w specjalne uszczelki wygłuszające, które niwelują hałas mogący powstać podczas uderzenia lameli.

W ofercie dostępne są dwa rodzaje pinów (sworzni): stalowy (trwały i wytrzymały) oraz PVC (minimalizuje hałas mogący powstać podczas wiatru). Maksymalne wymiary pojedynczej żaluzji dla prowadnic aluminiowych to 4500 x 4000 mm (max. pow. 18 m<sup>2</sup>), a dla prowadnic linkowych to 3000 x 4000 mm lub 4000 x 2500 mm (max. pow. 12 m<sup>2</sup>).

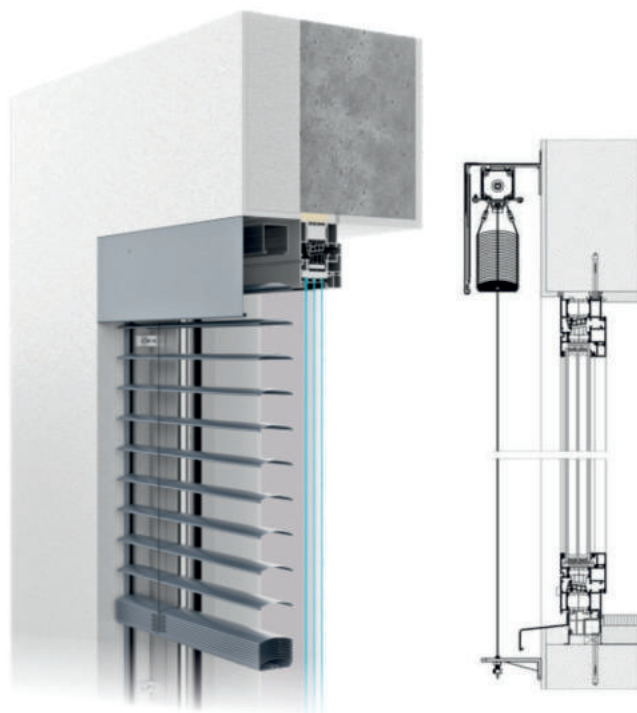

## SZF/S

### SYSTEM SAMONOŚNY

Żaluzja fasadowa w wersji samonośnej została zaprojektowana głównie z myślą o montażu fasadowym w obiektach cechujących się dużymi przeszkleniami. Dzięki przemyślanej konstrukcji, elementem nośnym systemu są prowadnice, przenoszące cały ciężar na słupy fasady. Tym samym nie ma konieczności dodatkowego mocowania kasety osłonowej, która dzięki estetycznemu wykończeniu stanowi element dekoracyjny. Jest ona wykonana z ekstrudowanego aluminium i dostępna w dwóch kształtach: owalnym i kwadratowym, do których dopasowano odpowiednio prowadnice. Produkt przewiduje możliwość montażu modułowego w jednej kasecie nawet do 6000 mm.

W ofercie dostępne są dwa rodzaje pinów (sworzni): stalowy (trwały i wytrzymały) oraz PVC (minimalizuje hałas mogący powstać podczas wiatru). Max. wymiary to: 4500 x 4000 mm (max. pow. 18 m<sup>2</sup>).

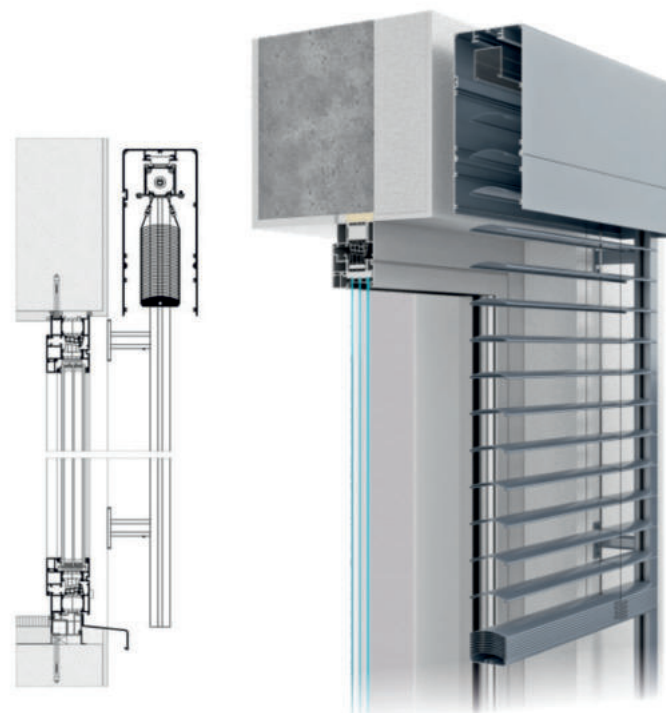



## SZF/P

### SYSTEM PODTYNKOWY

Żaluzja fasadowa w wersji podtynkowej dedykowana jest do montażu w budynkach nowopowstałych lub obiektach istniejących po dokonaniu niezbędnych zmian w obrębie nadproża. Dlatego też warto zaplanować zastosowanie tego typu osłon jeszcze na etapie projektowania.

Kaseta osłonowa, wykonana jest z ekstrudowanego aluminium i posiada specjalny nośnik tynku, umożliwiając obróbkę tynkarską z zastosowaniem dowolnego materiału wykończeniowego. System posiada dedykowane prowadnice z przeznaczeniem do zabudowy. Istnieje również możliwość wykorzystania prowadnic okrągłych i kwadratowych z wersji samonośnej lub z adaptacyjnej.

W ofercie dostępne są dwa rodzaje pinów (sworzni): stalowy (trwały i wytrzymały) oraz PVC (minimalizuje hałas mogący powstać podczas wiatru).

Max wymiary to: 4500 x 4000 mm.

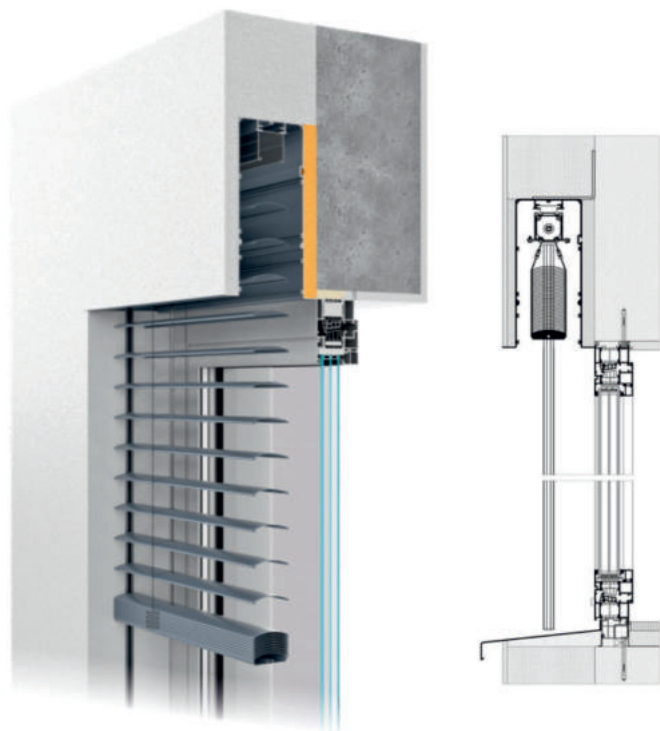

## SZF/BX

### SYSTEM PODTYNKOWY

Żaluzja fasadowa w wersji podtynkowej BX została zaprojektowana głównie z myślą o łatwym i szybkim montażu w nowopowstałych budynkach. Z uwagi na sposób montażu, warto przewidzieć zatem możliwość zastosowania tego typu rozwiązania jeszcze na etapie projektowania obiektu. Skrzynka osłonowa stanowi gotowy element i wykonana jest z giętej blachy aluminiowej. Może ona posiadać nośnik tynku z obu stron, co pozwala na wykonanie obróbki tynkarskiej z zastosowaniem dowolnego materiału wykończeniowego. System posiada dedykowane prowadnice ułatwiające szybki montaż natynkowy w dwóch rozmiarach.

W ofercie dostępne są dwa rodzaje pinów (sworzni): stalowy (trwały i wytrzymały) oraz PVC (minimalizuje hałas mogący powstać podczas wiatru).

Maksymalne wymiary to: 4500 x 4000 mm (max. pow. 18 m<sup>2</sup>).

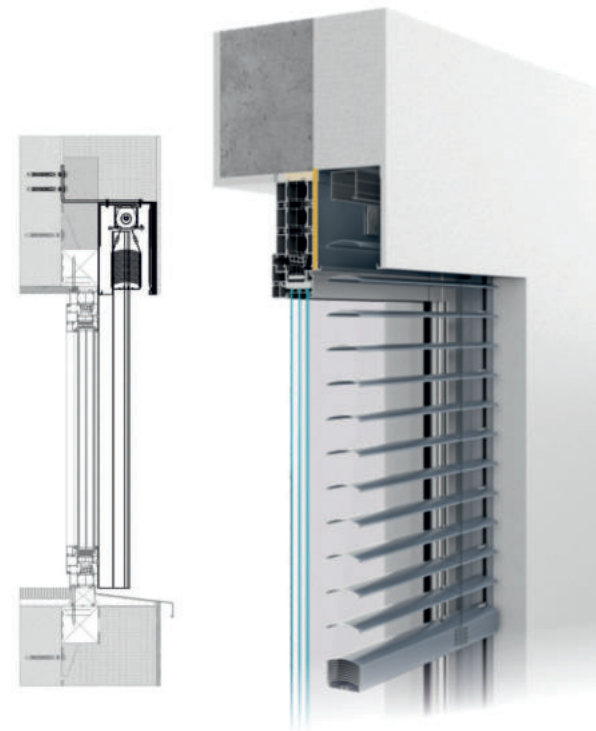

# ŻALUZJE FASADOWE - STYROTERM

- Doskonałe właściwości termiczne skrzynek
- Osłona przeciwsłoneczna
- Pełna funkcjonalność
- Łatwość montażu
- Izolacja akustyczna
- Energooszczędne
- Estetyka

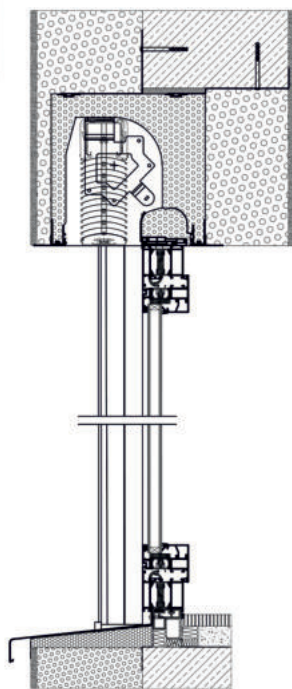
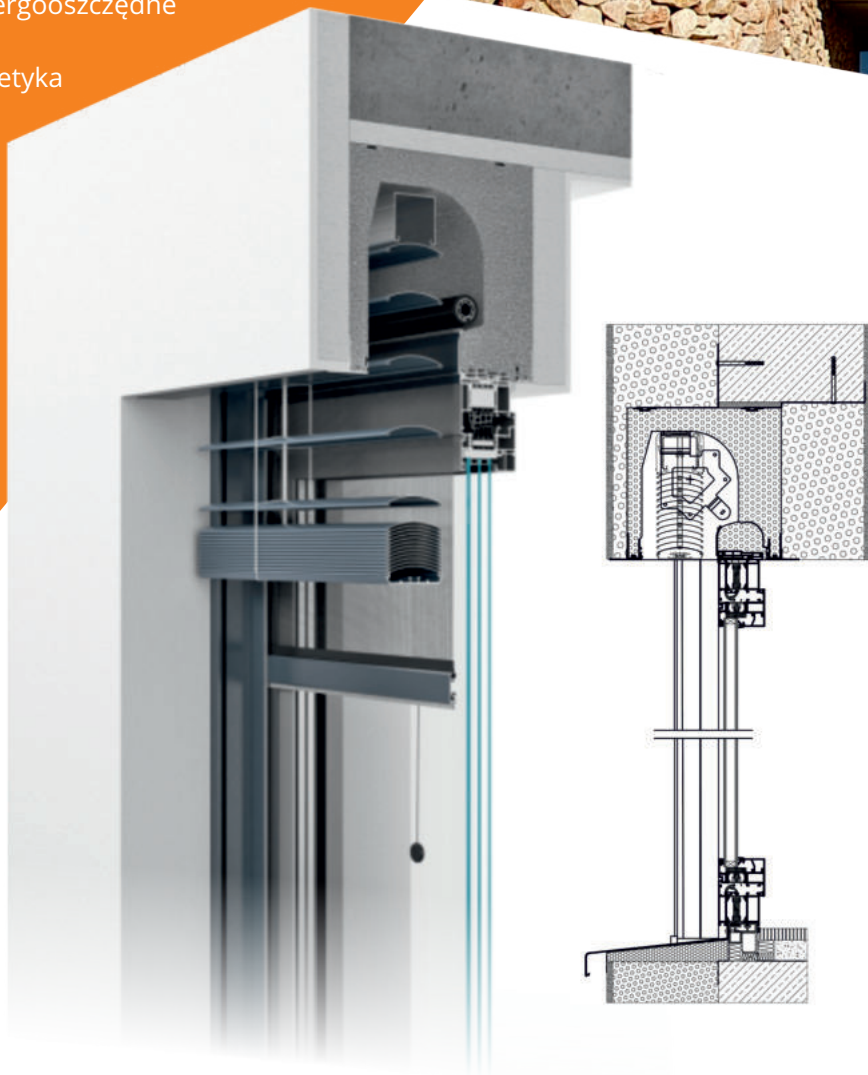

## SKB/F

### SYSTEM NADSTAWNY SKB STYROTERM

System żaluzji nadstawnych SKB Styroterm to wysoko zaawansowane technologicznie rozwiązanie, które powstało z myślą o poprawie bilansu energetycznego budynku. Produkt ten może być stosowany zarówno w nowo wznoszonych obiektach, jak również w już istniejących budynkach podczas modernizacji przy wymiany stolarki okiennej. Montaż polega na bezpośrednim osadzeniu skrzynki na ramie okiennej za pomocą odpowiednio dobranego profilu adaptacyjnego. System SKB Styroterm został zaprojektowany do całkowitej zabudowy w ociepleniu, dzięki czemu skrzynka pozostaje niezauważalnym elementem fasady budynku.

SKB/260/F

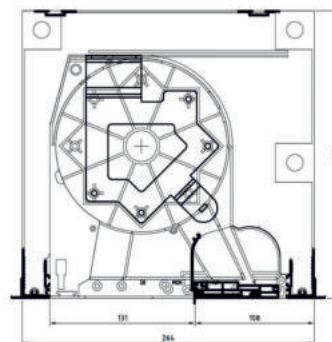

SKB/300/F

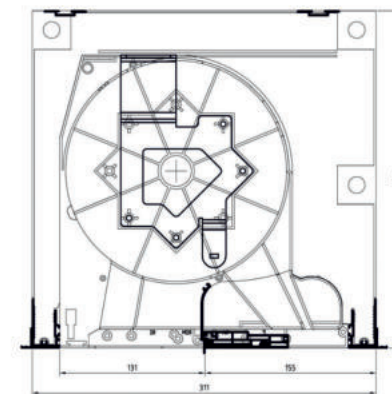



# KOLORY LAMELI

DOSTĘPNE



# LAMELE

KSZTAŁT C I Z



*i* Powłoki kolorystyczne elementów ekstrudowanych wykonane są metodą lakierowania proszkowego, co zapewnia jakość i trwałość produktu.



## SKYROLL - TKANINOWA OSŁONA

Ochrona przed słońcem i wysoką temperaturą (z zachowaniem widoczności na zewnątrz).

Indywidualne dostosowanie koloru tkaniny, jak i skrzynki.

System SkyRoll jest odporny na warunki atmosferyczne.

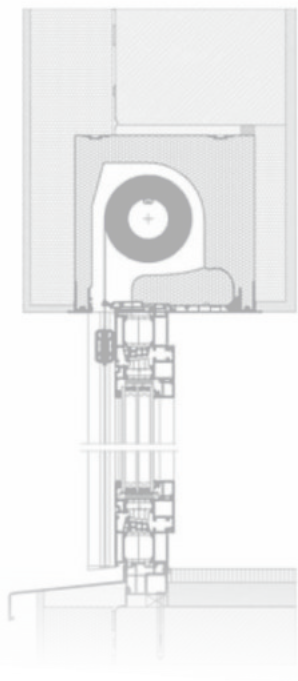

## SKYROLL SYSTEMY SCREENÓW TEKSTYLNA OCHRONA

Osłony przeciwsłoneczne typu screen umożliwiają nowoczesną i wszechstronną aranżację nowego i modernizowanego obiektu w zakresie ochrony przeciwsłonecznej. Systemy te posiadają dużą odporność na działanie promieni UV i zabrudzenia, a także odporne na działania warunków atmosferycznych. Odpowiednio dobrany system screenów może pełnić dodatkowo funkcję moskitiery, skutecznie chroniąc pomieszczenia przed owadami.

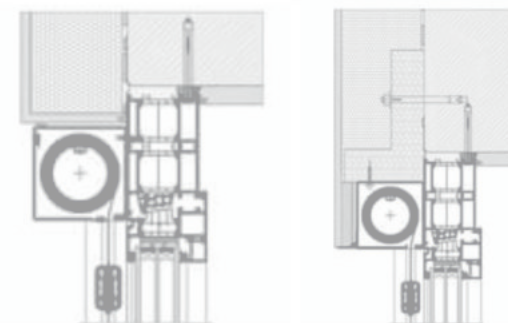





### BRAK OSŁON

Brak osłon przeciwsłonecznych powoduje, że do pomieszczenia przedostaje się w zależności od zastosowanego szklenia 30-80% promieniowania słonecznego.



### ROLETY WEWNĘTRZNE

Rolety wewnętrzne sprawiają, że niewielka część energii słonecznej przenika do środka pomieszczenia emitując ciepło, co doprowadza do jego przegrzania.



### ROLETY ZEWNĘTRZNE

Stosując osłony przeciwsłoneczne, aż 80-90% promieni słonecznych pozostaje zatrzymanych przed szybą. Promienie ulegają odbiciu i rozproszeniu, chroniąc pomieszczenie przed nadmiernym przegrzaniem.

## SKYROLL ZIP

System **SkyRoll ZIP** to produkt przeznaczony do zaciemniania pomieszczeń w których zastosowano duże, przeszklone powierzchnie. Jest on niezwykle innowacyjny ze względu na zastosowanie na brzegach tkaniny technologii zapożyczonej z mechanizmu zamka błyskawicznego. Specjalnie zaprojektowane dwuczęściowe prowadnice są dzięki temu bezpośrednio zintegrowane z tkaniną, co gwarantuje maksymalne doszczelnienie i ochronę wnętrza przed obecnością insektów. Ponadto zastosowane tutaj rozwiązanie gwarantuje, że tkanina jest odpowiednio naprężona i stabilnie osadzona w prowadnicy, co chroni ją zwłaszcza przed porywistym wiatrem.

W zależności od wybranego wariantu produktu, w ofercie dostępne są elementy konstrukcyjne wykonane z blachy aluminiowej, PVC bądź ekstrudowanego aluminium. Zastosowanie tego ostatniego materiału zapewnia trwałość i wytrzymałość przez lata użytkowania, a do tego umożliwia polakierowanie na dowolny kolor z palety RAL i dopasowanie osłon do stolarki okiennej bądź fasady budynku. Brak możliwości zastosowania sterowania ręcznego. Maksymalne wymiary to 5000x5000 mm (maks. 16 m<sup>2</sup>).

Adapter do siłownika z łezką pod ZIP zapewnia lepsze nawojowości, poprzez skrócenie rury względem skrzynki.



Blokada obsadki w pozycji zamkniętej co zapewnia łatwy montaż, demontaż oraz dostęp serwisowy.  
*Jedynie takie rozwiązanie na rynku!*



Specjalnie zaprojektowana komora pod uszczelkę w belce dolnej gwarantują ochronę przed insektami.



Dzięki zastosowaniu mechanizmu zamka błyskawicznego, możliwe jest bezpośrednie zintegrowanie tkaniny z prowadnicą, co zapewnia odporność na działanie wiatru oraz gwarantuje maksymalne doszczelnienie.



Dostępne 3 warianty systemu: nadstawny, podtynkowy i adaptacyjny



## SKYROLL CLASSIC

System **SkyRoll CLASSIC** to najbardziej popularny system osłon przeciwsłonecznych typu screen, który przeznaczony jest zarówno do zastosowania w obiektach użyteczności publicznej, jak również w nowoczesnym budownictwie mieszkaniowym. Produkt ten doskonale redukuje promieniowanie słoneczne bez konieczności rezygnacji z naturalnego światła dziennego, stanowiąc optymalną ochronę przed nadmiernym nagrzewaniem się pomieszczeń. W systemie tym brak jest bezpośredniej integracji tkaniny z prowadnicą. W zależności od wybranego wariantu produktu, w ofercie dostępne są elementy konstrukcyjne wykonane z blachy aluminiowej, PVC bądź ekstrudowanego aluminium. Brak możliwości zastosowania sterowania ręcznego. Maksymalne wymiary to 5000x5000 mm (maks. 16 m<sup>2</sup>).

Dostępne 3 warianty systemu:  
nadstawny, podtynkowy i adaptacyjny



Rozwiązanie obsadki, która może być  
blokowana w pozycji zamkniętej  
ułatwiając montaż, demontaż  
oraz dostęp serwisowy.  
*Jedyne takie rozwiązanie na rynku!*



Brak bezpośredniej integracji  
tkaniny z prowadnicą.



Elementy konstrukcyjne  
jak prowadnica, rura rozwojowa  
czy belka obciążająca zostały  
zaadaptowane z systemu ZIP.



## SKYROLL ECO

System **SkyRoll ECO** to rozwiązanie niskobudżetowe stworzone z myślą o mniej wymagających inwestorach. Produkt ten doskonale sprawdzi się w budynkach, które potrzebują stałej ochrony przeciwsłonecznej, a także na balkonach, w altanach czy pergolach. Cechą charakterystyczną rolety jest sterowanie ręczne za pomocą systemu sprężynowego. Zastosowano tutaj intuicyjny mechanizm wygodnego zamykania i otwierania AluClick, co sprawia, że jej użytkowanie jest bardzo proste i nie wymaga dużego nakładu sił. Podczas zamykania wystarczy delikatnie zakliknąć listwę dolną. W zależności od wybranego wariantu produktu, w ofercie dostępne są elementy konstrukcyjne wykonane z blachy aluminiowej, PVC bądź ekstrudowanego aluminium. Maksymalne wymiary to 2000x2500 mm.

Dostępne 2 warianty systemu:  
podtynkowy i adaptacyjny



Rozwiązanie obsadki  
(podobnie jak w wersji ZIP i CLASSIC),  
która może być blokowana w pozycji  
zamkniętej ułatwiając montaż,  
demontaż oraz dostęp serwisowy.  
*Jedyne takie rozwiązanie na rynku!*



System SkyRoll ECO  
posiada dedykowaną prowadnicę,  
która jest zintegrowana z tkaniną  
dzięki czemu osłona może pełnić  
również funkcję moskitiery.



Mechanizm AluClick  
zapewnia wygodną  
i prostą obsługę.







**OSŁONA PRZECIWSŁONECZNA** - rolety zewnętrzne typu screen doskonale zabezpieczają pomieszczenia przed przegrzaniem poprawiając w nich komfort



**OSZCZĘDNOŚĆ ENERGII** - dzięki zastosowaniu tego typu osłon możemy znacznie ograniczyć wydatki przeznaczone na klimatyzację w porze letniej



**PRYWATNOŚĆ** - screeny chronią wnętrze pomieszczeń przed spojrzami niepożądanych osób, przy zachowaniu dobrej wiadomości na zewnątrz



**NOWOCZESNY DESIGN** - różnorodność tkanin może stanowić nowoczesny element dekoracyjny, który nada indywidualny charakter każdemu obiektowi



**OCHRONA** - odpowiednio dobrany system screenów może stanowić także skuteczne zabezpieczenie wnętrza przed obecnością owadów



**KOMFORT WIZUALNY** - screeny zapewniają odpowiedni komfort wizualny, minimalizując efekt lśnienia mogący pojawić się na ekranie urządzeń



### SRS SKT

Kaseta do zabudowy podtynkowej  
Osłona przeciwsłoneczna  
Systemy nadstawny



### SRS 90

Na ścianie lub we wnęce  
Osłona przeciwsłoneczna  
Systemy adaptacyjne



### SRS 90E

Na ścianie lub we wnęce  
Osłona przeciwsłoneczna  
Systemy adaptacyjne



### SRS 90 SP

Osłona przeciwsłoneczna  
Systemy podtynkowy



### SRS SKB

Kaseta do zabudowy podtynkowej  
Osłona przeciwsłoneczna  
Systemy nadstawny

# PRZEŁĄCZNIKI / PILOTY SOMFY SYSTEMY STEROWANIA

## PRZEŁĄCZNIKI NAŚIENNE I PILOTY/IO

- Nina Timer io
- Nina io
- Chronis io
- Situo 1 io Pure II
- Situo 1 io Iron II
- Situo 1 io Natural II
- Situo 5 io Pure II
- Situo 5 io Iron II
- Situo 5 io Natural II
- Situo 5 io Arctic II
- Smoove Origin io z ramką Pure
- Smoove 1 io Pure Shine /bez ramki/
- Smoove 1 io Black Shine /bez ramki/
- Smoove 1 io Silver Shine /bez ramki/

Wszystkie napędy IO

**somfy.**

WSPÓŁPRACA Z NAPĘDAMI

## PRZEŁĄCZNIKI NAŚIENNE I PILOTY/RTS

- Situo 1 RTS Pure II
- Situo 1 RTS Arctic II EE
- Situo 1 RTS Iron II EE
- Situo 1 RTS Natural II EE
- Situo 5 RTS Pure II EE
- Situo 5 RTS Arctic II EE
- Situo 5 RTS Iron II EE
- Situo 5 RTS Natural II EE
- Smoove Origin RTS z ramką Pure
- Smoove 1 RTS Pure Shine /bez ramki/
- Smoove 1 RTS Black Shine /bez ramki/
- Smoove 1 RTS Silver Shine /bez ramki/
- Telis 16 RTS Pure
- Telis 16 RTS Silver
- Telis 6 Chronis RTS Pure
- Telis 6 Chronis RTS Silver
- Centralis Uno RTS

Wszystkie napędy RTS

**somfy.**

WSPÓŁPRACA Z NAPĘDAMI

## PRZEŁĄCZNIKI PRZEWODOWE

- Chronis Smoove UNO Pure
- INIS 80x80 P/T (bez/pod)
- INIS 80x80 P/T (podtrzymanie)
- Smoove UNO WT (bez podtrzymania)

Wszystkie napędy kablowe

**somfy.**

WSPÓŁPRACA Z NAPĘDAMI

NINA IO



NINA TIMER IO



NADAJNIK NAŚCIENNY  
SMOOVE ORIGIN IO



PILOTY SITUO IO II



KORBY



PILOT 16 KANAŁOWY  
TELIS 16



NADAJNIK NAŚCIENNY  
SMOOVE 1 RTS



ZWIJACZ  
PODTYNKOWY

CHRONIS  
SMOOVE UNO PURE



CENTRALIS  
UNO RTS



INIS 80x80 P/T



# AKCESORIA DO ROLET



ZWIJACZE NA LINKĘ  
I PASEK



### PILOTY RADIOWE

- DC1600
- DC1602
- DC305
- DC 306
- DC313
- DC920
- DC 287
- DC 288
- DC 289
- DC 61

DM35EV/Y, DM45EV/Y,  
DM35R, DM45R, DM45RM

**WSPÓŁPRACA Z NAPĘDAMI**

### NADAJNIKI NAŚCIENNE RADIOWE

- DC1670
- DC1671
- DC1673
- DC1675
- DC1676
- DC315
- DC448
- DC229
- DC661

DM35EV/Y, DM45EV/Y,  
DM35R, DM45R, DM45RM

**WSPÓŁPRACA Z NAPĘDAMI**

### PRZEŁĄCZNIKI PODTYNKOWE (kablowe) z odbiornikiem radiowym

- DC1690
- DC318

Podłączenie do wszystkich kablowych silników Aluprof + pilot z serii DC

**WSPÓŁPRACA Z NAPĘDAMI**

### PRZEŁĄCZNIKI KABLOWE

- PO/LE pt
- PK/LE-BP pt
- PK/LE-P pt

Podłączenie do wszystkich kablowych silników Aluprof oraz Somfy

**WSPÓŁPRACA Z NAPĘDAMI**



### TaHoma® switch

Obudź dom jednym dotknięciem. TaHoma® switch to smart centrala sterująca, która pozwala połączyć domowe urządzenia w jeden system.

Do urządzeń IO i RTS (200)  
Tworzenie scenariuszy (do 40)

**WSPÓŁPRACA Z NAPĘDAMI**

Steruj swoim inteligentnym domem tak, jak lubisz: przyciskami na centrali, smartfonem za pomocą aplikacji TaHoma® lub głosowo.

Dzięki centrali TaHoma® switch możemy sterować różnymi zautomatyzowanymi urządzeniami domowymi: rolety, żaluzje i zasłony, pergole i markizy, osłony zewnętrzne, bramy wjazdowe i garażowe, zamki do drzwi, oświetlenie i smart gniazdka, kamery i alarmy czy ogrzewanie.

**somfy.**



## STEROWANIE ROLETAMI

Sterowanie w zależności od potrzeb użytkowników może odbywać się: ręcznie, poprzez napęd elektryczny za pomocą nadajnika ściennego lub pilota, a także dzięki zastosowaniu sterowania inteligentnego za pośrednictwem komputera, tabletu czy smartfona.

## Sterowanie elektryczne

- sterowanie centralne
- sterowanie indywidualne
- sterowanie radiowe (bezprzewodowe)
- sterowanie przewodowe
- sterowanie inteligentne

## Sterowanie ręczne

- zwijacze na linkę
- zwijacze na pasek
- korby



# NAPĘDY ELEKTRYCZNE

## DOSTĘPNE RODZAJE SIŁOWNIKÓW

## KABLOWE NIE REAGUJE NA PRZESZKODY

<b>YYGL35S</b>	YYGL35S-10/17
----------------	---------------

<b>YYGL45S</b>	YYGL45S-20/17 YYGL45S-40/17
----------------	--------------------------------

<b>DM35S</b>	DM35S-6/28 DM35S-10/17 DM35SD-10/17
--------------	---

<b>DM45S</b>	DM45S-10/15 DM45S-20/15 DM45S-40/15 DM45SD-10/15
--------------	---

<b>SOLUS 2PA</b>	SOLUS 2PA 6/12 SOLUS 2PA 10/12 SOLUS 2PA 20/12
------------------	--

<b>SOLUS 40</b>	NL40 SOLUS 40
-----------------	---------------

## Z ANR KABLOWY NIE REAGUJE NA PRZESZKODY

<b>YYGL45M</b>	YYGL45M-30/15 YYGL45M-50/12
----------------	--------------------------------

<b>DM45M</b>	DM45M-20/15 DM45M-40/15
--------------	----------------------------

## Z ANR KABLOWY REAGUJE NA PRZESZKODY

<b>DM45RM</b>	DM45RM-20/15
---------------	--------------

## RADIOWY REAGUJE NA PRZESZKODY

<b>DM35EV/Y</b>	DM35EV/Y-6/28 DM35EV/Y-10/17
-----------------	---------------------------------

<b>DM45EV/Y</b>	DM45EV/Y-10/15 DM45EV/Y-20/15 DM45EV/Y-40/15
-----------------	--

<b>OXIMO 50 RTS</b>	OXIMO 50 RTS 10/17 OXIMO 50 RTS 20/17 OXIMO 50 RTS 40/17 OXIMO 50 S AUTO RTS
---------------------	---

<b>OXIMO 50 IO</b>	OXIMO 50 IO 10/17 OXIMO 50 IO 20/17 OXIMO 50 IO 40/17 OXIMO 50 S AUTO IO
--------------------	---

<b>OXIMO 40 IO</b>	OXIMO 40 IO 40/17
--------------------	-------------------

## KABLOWE REAGUJE NA PRZESZKODY

<b>DM35BD</b>	DM35BD-10/17
---------------	--------------

<b>DM45BD</b>	DM45BD-10/15 DM45BD-20/15 DM45BD-40/15
---------------	--

<b>ILMO 50 WT</b>	ILMO 2 50 WT 6/17 ILMO 2 50 WT 10/17 ILMO 50 S 6/17
-------------------	---

## RADIOWO KABLOWY REAGUJE NA PRZESZKODY

<b>DM35EV/Y</b>	DM35EV/Y-6/28 DM35EV/Y-10/17
-----------------	---------------------------------

<b>DM45EV/Y</b>	DM45EV/Y-10/15 DM45EV/Y-20/15 DM45EV/Y-40/15
-----------------	--

## RADIOWY NIE REAGUJE NA PRZESZKODY

<b>DM35R</b>	DM35R-6/28 DM35R-10/17
--------------	---------------------------

<b>DM45R</b>	DM45R-10/15 DM45R-20/15 DM45R-40/15
--------------	---

## AUTONOMICZNY ZESTAW NAPĘDOWY

**OXIMO 40 Wirefree RTS II**  
z panelem fotowoltaicznym



NAPĘDY  
ALUPROF

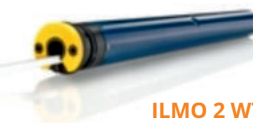

ILMO 2 WT



OXIMO RTS







# ROLETY - ŻALUZJE

ADAPTACYJNE • PODTYNKOWE • NADSTAWNE



KNS Śląska Fabryka Okien  
44-373 Wodzisław Śląski  
ul. Młodzieżowa 67B  
tel.: +48 32 455 25 58

[www.kns-okna.eu](http://www.kns-okna.eu)