

## SPIS TREŚCI

### 1. WPROWADZENIE

- 1.1. Objasnienie defnicji i symboli
- 1.2. Informacje ogólne

### 2. WARUNKI BEZPIECZEŃSTWA

### 3. INFORMACJE O WYROBIE

### 4. UŻYTKOWANIE I OBSŁUGA

- 4.1. Użytkowanie
- 4.2. Obsługa

### 5. KONSERWACJA I NAPRAWY

- 5.1. Konserwacja
- 5.2. Naprawa
- 5.3. Przeglądy techniczne

### 6. ZAGROŻENIA

### 7. DEMONTAŻ I LIKWIDACJA WYROBU

### 8. OZNAKOWANIE WYROBU

## Ważna instrukcja dotycząca bezpieczeństwa.

### OSTRZEŻENIE!

**Postępowanie według niniejszej instrukcji jest istotne dla bezpieczeństwa osób. Zachowaj tę instrukcję.**

Jeśli instrukcja zawiera zwroty niezrozumiałe lub jeśli pojawiają się wątpliwości w jej interpretacji, przed instalacją lub użytkowaniem rolety zalecamy kontakt z producentem.

Treść zawarta w dokumentacji podlega ochronie zgodnie z obowiązującymi przepisami prawa Rzeczypospolitej Polskiej, w szczególności ustawą z dnia 4 lutego 1994 r. o prawie autorskim i prawach pokrewnych (Dz. U. z 2006 r. Nr 90, poz. 631 z późn. zm.), a także zgodnie z przepisami prawa Unii Europejskiej, w szczególności Dyrektywą 2001/29/WE Parlamentu Europejskiego i Rady z dnia 22 maja 2001 r. w sprawie harmonizacji niektórych aspektów praw autorskich i pokrewnych w społeczeństwie informacyjnym (Dz.Urz.U.E.L 2001 Nr 167, str. 10 z późn. zm.). Wszelkie pobieranie i powielanie w celu dalszego rozpowszechniania całości lub części dokumentacji, bez zgody Aluprof S.A. jest nielegalne i spowoduje powstanie odpowiedzialności karnej i cywilnoprawnej.

Zastrzegamy sobie prawo do zmian technicznych.  
Stan na dzień 2022.04.2

## 1. WPROWADZENIE

Wszystkie systemy Aluprof zostały zaprojektowane w najwyższym standardzie z uwzględnieniem funkcjonalności, estetyki oraz komfortu użytkowania. Praca konstruktorów opiera się na współczesnej wiedzy w zakresie projektowania, a osoby odpowiedzialne za produkcję korzystają z najnowszej wiedzy z dziedziny technologii wytwarzania, co gwarantuje bezpieczeństwo użytkowania wyrobów.

### 1.1. OBJAŚNIENIE DEFINICJI I SYMBOLI

**Systemodawca** – oznacza podmiot gospodarczy niebędący producentem wyrobu budowlanego, dostarczający półprodukty w ilościach hurtowych i technologię, niezbędne do stworzenia wyrobu budowlanego. Systemem są moskitiery (ramkowe stałe, otwierane, przesuwne, zwijane, plisowane). Systemodawcą jest firma Aluprof.

**Producent** – oznacza podmiot, który produkuje i wprowadza wyrób do obrotu pod własną nazwą lub znakiem firmowym. Wyrobem jest moskitiera.

**Dostawca** – oznacza osobę fizyczną lub prawną, która udostępnia na rynku wyrób innego producenta. Dostawca może być jednocześnie montażystą wyrobu.

**Użytkownik wyrobu** – osoba korzystająca z zainstalowanego wyrobu.

W niniejszej instrukcji zawarte są informacje specjalne, wyszczególnione znakiem graficznym, z którymi należy się uważnie zapoznać.

Piktogram	Znaczenie	Opis
	INFORMACJA	Symbol oznaczający ważną informację, z którą należy się zapoznać. Nie oznacza sytuacji szkodliwych bądź niebezpiecznych dla ludzi i produktu.
	UWAGA	Oznaczenie sytuacji związanej z wystąpieniem ryzyka uszkodzenia produktu.
	OSTRZEŻENIE	Oznaczenie wszystkich informacji związanych z tematem bezpieczeństwa, których nieprzestrzeganie stwarza zagrożenie dla zdrowia lub życia osób.

### 1.2. INFORMACJE OGÓLNE

Dostawca nie bierze odpowiedzialności za straty wynikające z niestosowania się do niniejszej instrukcji, z wyjątkiem wad leżących po stronie dostawcy.

Producent nie ponosi odpowiedzialności za szkody powstałe z nieprzestrzegania wytycznych zawartych w niniejszej dokumentacji oraz zastrzega sobie prawo wprowadzania w niej zmian.

Nieustannie prowadzone są działania związane z ulepszaniem systemów moskitier oraz podwyższaniem jakości obsługi i bezpieczeństwem ich użytkowania.

Niniejsza instrukcja jest przeznaczona dla użytkownika moskitiery, należy się z nią zapoznać. Zawiera ona niezbędne informacje, gwarantujące bezpieczne użytkowanie i właściwą konserwację moskitiery. Instrukcję należy zachować przez cały okres użytkowania moskitiery. W przypadku sprzedaży moskitiery należy wraz z nią przekazać niniejszą instrukcję.

Na właścicielu moskitiery spoczywa obowiązek poinformowania pozostałych użytkowników o informacjach zawartych w niniejszej instrukcji oraz pouczeniu ich, jak zgodnie z zaleceniami używać wyrobu.

- Producent nie przyjmuje odpowiedzialności za szkody powstałe podczas nieprawidłowej eksploatacji, jak również w wyniku złej konserwacji.
- Wszelkie szkody spowodowane działaniem siły wyższej, powstałe na skutek działania szczególnych warunków atmosferycznych lub naturalnego zużycia nie podlegają reklamacji.
- Producent nie bierze odpowiedzialności za dokonane zmiany lub poprawki w konstrukcji wyrobu oraz instalację dodatkowych elementów, które nie zostały przewidziane przez producenta.

## 2. WARUNKI BEZPIECZEŃSTWA

Spełnienie warunków określonych poniżej jest wymagane w celu zapewnienia bezpieczeństwa użytkowników oraz pracy moskitiery. Warunki odnoszą się do miejsca i sposobu użytkowania moskitiery.

Należy zachować szczególne warunki bezpieczeństwa w odniesieniu do małych dzieci oraz osób niepełnosprawnych. Osoby opiekujące się dziećmi ponoszą odpowiedzialność za stosowanie się do instrukcji w zakresie bezpieczeństwa, dostarczonych przez producenta.

Należy dochować wszelkiej staranności w zakresie bezpieczeństwa w obrębie oddziaływania moskitiery na inne przedmioty bądź urządzenia.

### 3. INFORMACJE O WYROBIE

**Moskitiera** stanowi doskonałe zabezpieczenie wnętrza budynku przed insektami, owadami oraz zanieczyszczeniami pochodzącymi z otoczenia. Przeznaczona jest do stosowania na zewnątrz otworu budynku (np. okiennego, drzwiowego), stosowana jest zarówno w budynkach mieszkalnych jak i użyteczności publicznej. Elementy moskitiery wykonane są z profili ekstrudowanych, wszystkie kształtowniki są pokryte lakierem proszkowym. Doskonałej jakości materiały użyte do produkcji sprawiają, że całość jest niezwykle odporna na działania niekorzystnych warunków atmosferycznych. Dzięki swej prostej konstrukcji są wyrobem mogącym znaleźć zastosowanie niemal w każdym rodzaju budownictwa.

#### Rodzaje typów siatek moskitiery ramkowej:

- **siatka standardowa wykonana z włókna szklanego powlekanego PVC**, przeznaczona do zastosowania w ochronie przeciw owadom. Charakteryzuje się wysoką wytrzymałością oraz odpornością na działanie promieni UV oraz warunków pogodowych. Siatka ta ma dobrą przepuszczalność powietrza oraz przepięrność na poziomie 47%.
- **siatka wykonana z włókna szklanego o wyjątkowo cieniłej strukturze włókna** w porównaniu do standardowej siatki, przy czym wymiary oczek siatki są, w porównaniu z siatką standardową, mniejszych rozmiarów. Siatka ta nie traci swojej wytrzymałości i jednocześnie wyróżnia się wysoką przepięrnością na poziomie 71%. Jest więc o wiele mniej widoczna dla gołego oka w porównaniu do standardowej siatki i charakteryzuje się dobrą przepuszczalnością powietrza.
- **siatka antyalergiczna** wykonana z poliestru z myślą o maksymalnym zapobieganiu przedostawania się pyłków do wnętrza pomieszczenia. Siatka ta jest wytrzymała na warunki pogodowe oraz łatwa do konserwacji. Charakteryzuje się przepięrnością na poziomie 45% i nie zawiera w sobie substancji toksycznych.
- **siatka aluminiowa** stanowiąca doskonałe zabezpieczenie przed insektami oraz małymi gryzoniami. Siatka ta może być używana zarówno w drzwiach i oknach jak i jako zabezpieczenie okienek oraz włazów piwnicznych. Jest to siatka łatwa do konserwacji i nie zawierająca PVC. Dzięki swojemu jasnemu wykończeniu i cienkim włóknom, jest prawie niewidoczna dla oka z przepięrnością na poziomie 73%.
- **siatka wykonana ze stali nierdzewnej AISI304** gwarantująca najlepsze zabezpieczenie nie tylko przeciwko owadom np. typu osy ale także przeciwko gryzoniom czy ptakom. Jest to właściwe zabezpieczenie dla miejsc, w których przechowywana lub procesowana jest żywność. Siatka ta jest bardzo wytrzymała i łatwa do konserwacji. Dodatkowo charakteryzuje się bardzo wysoką przepięrnością (74,9 %)

#### Do najważniejszych właściwości rolety należą:

- idealna ochrona wnętrza przed insektami przy zachowaniu pełnej cyrkulacji powietrza,
- prosty montaż i obsługa,
- odporność na niekorzystne warunki atmosferyczne (wiatr, deszcz, śnieg, słońce itp.),
- wytrzymałe profile ekstrudowane,
- możliwa współpraca z systemami rolet,
- współpraca z większością systemów okiennych i drzwiowych dostępnych na rynku.

---

**i** Moskitiery nie spełniają żadnych wymagań związanych ze szczelnością, wodoszczelnością, izolacyjnością dźwiękową, izolacyjnością cieplną i zabezpieczenia przed włamaniem.

---

**i** Oczka siatki moskitiery mogą nieznacznie różnić się od siebie rozmiarem. Nie ma to wpływu na użytkowanie moskitiery i nie podlega reklamacji.

---

**i** Moskitiera zwijana wyposażona jest w sprężynę, której zadaniem jest wspomaganie podnoszenia siatki moskitiery. Może też być wyposażona w hamulec spowalniający prace zwijania siatki – rolę hamulca jest ochrona przed zbyt gwałtownym zwijaniem siatki oraz uderzeniem listwy dolnej w skrzynkę.

## 4. UŻYTKOWANIE I OBSŁUGA

Moskitiera i jej elementy składowe została tak zaprojektowana, aby żadna jej część nie została trwale odkształcona podczas normalnego użytkowania.

Należy regularnie sprawdzać wizualny stan techniczny moskitiery. Jeśli zostanie stwierdzona jakokolwiek nieprawidłowość, zalecamy kontakt z dostawcą lub z jego autoryzowanym przedstawicielem.

 Użytkowanie uszkodzonej bądź zdekompletowanej moskitiery oraz samowolne przeprowadzanie napraw może powodować zagrożenie dla zdrowia i życia oraz może być przyczyną utraty gwarancji.

### 4.1. UŻYTKOWANIE

Podczas użytkowania moskitiery należy zwrócić uwagę na następujące zalecenia, których nieprzestrzeganie może doprowadzić do uszkodzenia moskitiery:

- w przypadku moskitiery zwijanej, do zamykania moskitiery służy sznurek i listwa dolna wyposażona w uchwyt od wewnętrznej strony,
- w przypadku moskitiery otwieranej, do otwierania i zamykania służy uchwyt i profil poprzeczny,
- należy oczyścić siatkę z drobnych zanieczyszczeń, które mogą ją uszkodzić podczas zwijania,
- podczas zamykania moskitiery należy upewnić się, że na drodze ruchu skrzydła bądź listwy dolnej wraz z siatką nie znajdują się żadne przedmioty,
- moskitierę należy otwierać i zamykać ruchem jednostajnym, unikać szarpania;
- należy unikać kontaktu siatki z gorącymi przedmiotami (np. grzałki, piecyki, żelazka),
- nie należy dokonywać własnoręcznych modyfikacji w mechanizmach i konstrukcji moskitiery.





 Należy pamiętać, że moskitiera nie chroni użytkownika przed wypadnięciem przez otwór okienny.



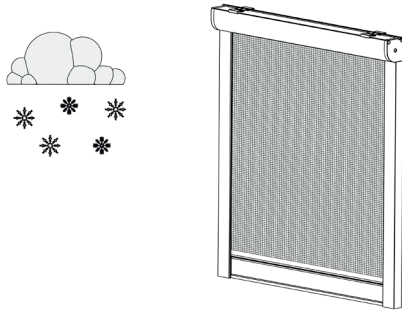
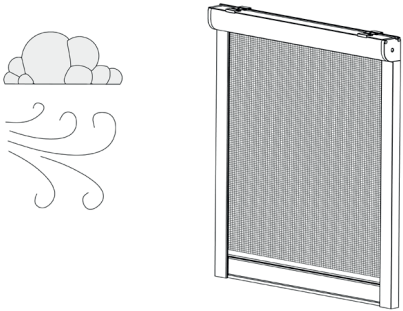

#### Niewłaściwa eksploatacja moskitiery może spowodować:

- narażenie na niebezpieczeństwo użytkowników,
- powstanie ryzyka uszkodzenia wyrobu,
- zmniejszenie bądź całkowitą utratę funkcjonalności produktu,
- negatywnie wpłynąć na estetykę wyrobu, a nawet całego obiektu.

 Moskitiera pełni swoją funkcję ochrony przed insektami wyłącznie wtedy, gdy jest w pełni zamknięta.

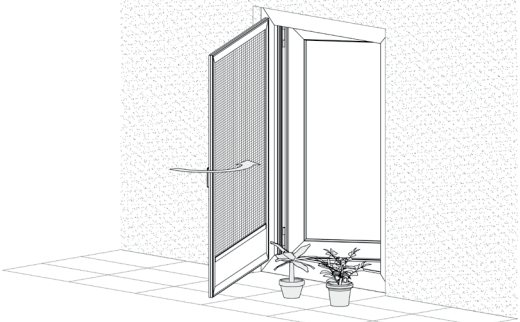
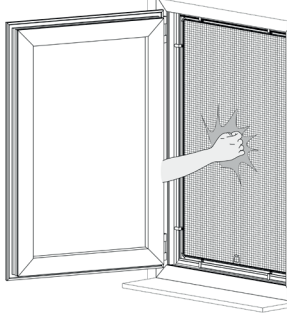
Podstawowe wytyczne i wskazówki związane z bezpieczeństwem użytkowania rolety:

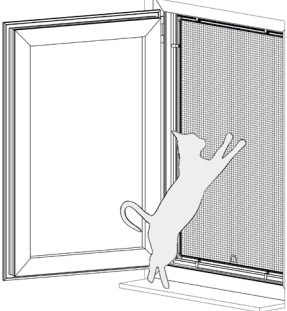
Postępowanie zimą	Obsługa moskitiery przy pogodzie wietrznej
	
<p>Aby uniknąć uszkodzenia bądź zniszczenia moskitiery w okresie zimowym, zalecany jest jej całkowity demontaż, bądź w przypadku moskitiery zwijanej, zwinięcie siatki do skrzynki. W czasie mrozów i opadów śniegu może dojść do oblodzenia moskitiery. W takim przypadku nie należy próbować jej otwierać i zamykać. Moskitiera można eksploatować dopiero po ustąpieniu oblodzenia.</p>	<p>Przy silnym wietrze okno należy zamknąć. Podczas nieobecności należy zadbać o to, aby nie pojawiła się możliwość powstania przeciągów.</p>
<p> Użytkowanie moskitiery w warunkach mrozu może spowodować jej uszkodzenie.</p>	<p> Korzystanie z moskitiery przy gwałtownym wietrze i otwartym oknie może doprowadzić do uszkodzenia wyrobu.</p>
<p> Usuwanie oblodzenia z siatki i elementów moskitiery może spowodować jej uszkodzenie.</p>	<p> Podana klasa obciążenia wiatrem jest zagwarantowana nawet w przypadku otwartego okna.</p>

Strefa pracy moskitiery	Nieodpowiednia obsługa moskitiery
	
<p>Należy zwracać uwagę, aby pomiędzy skrzydło moskitiery a ościeżnicę nie dostały się żadne przedmioty oraz aby przy zamykaniu nie zostały zakleszczone.</p>	<p>Zabrania się wypychania siatki.</p>
<p> Użytkowanie moskitiery w warunkach mrozu może spowodować jej uszkodzenie.</p>	<p> Korzystanie z moskitiery przy gwałtownym wietrze i otwartym oknie może doprowadzić do uszkodzenia wyrobu.</p>
Dostęp do elementów moskitiery	
	<p>Należy zachować szczególną uwagę przy kontaktach zwierząt domowych z siatką - chronić przed uszkodzeniem.</p> <p> Zwierzęta domowe są w stanie zniszczyć siatkę moskitiery.</p>



## 4.2. OBSŁUGA

 Przy wietrze przekraczającym dopuszczalną prędkość w danej klasie odporności na obciążenie wiatrem moskitierę należy zwinąć/zsunąć, natomiast w przypadku moskitiery ramkowej stałej i otwieranej należy zamknąć okno lub drzwi znajdujące się za moskitierą.

Klasy odporności na obciążenie wiatrem wg EN 13561	Bezpieczna prędkość wiatru	
	[m/s]	[km/h]
1	< 8,0	< 28,8
2	< 10,6	< 38,1
3	< 13,3	< 47,8
4	< 16,5	< 59,4
5	< 20,8	< 74,8
6	< 25,3	< 91,1

Informacja o klasie odporności na obciążenie wiatrem danej moskitiery znajduje się na etykiecie CE oraz na dostarczonej wraz z wyrobem Deklaracji Właściwości Użytkowych (DWU).

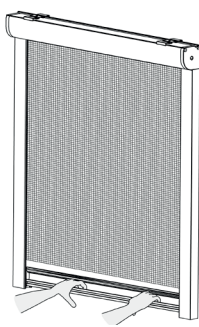
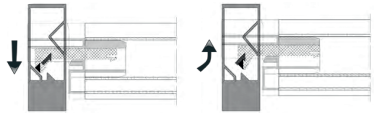
Moskitiera Aluprof jest produktem, który w zwykłych lub innych dających się rozsądnie przewidzieć warunkach jej użytkowania, nie stwarza żadnego zagrożenia lub stwarza znikome zagrożenie dające się pogodzić z jej zwykłym użytkowaniem z uwzględnieniem wysokiego poziomu wymagań dotyczących ochrony bezpieczeństwa, życia i zdrowia ludzkiego.

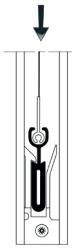
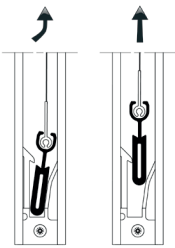
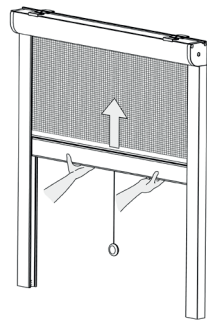
Moskitiera zwijana	
Obsługa moskitiery	Ryzyko uszkodzenia przy otwieraniu
 <p><b>Wariant I</b> Zamykanie</p>  <p>Otwieranie</p>  <p><b>Wariant II</b> Zamykanie</p>  <p>Otwieranie</p>  <p>Zamykanie moskitiery polega na przesunięciu listwy dolnej do końcowego (dolnego) położenia. Natomiast, aby otworzyć moskitierę należy listwę dolną docisnąć do dołu.</p> <p>Zamykanie moskitiery polega na przesunięciu listwy dolnej do końcowego (dolnego) położenia. Natomiast, aby otworzyć moskitierę należy listwę dolną docisnąć do dołu i lekko przechylić w przód.</p>	 <p>W momencie odblokowania siatki, należy ją przytrzymać obiema rękami możliwie jak najdłużej, aby uniknąć uszkodzeń powstałych na skutek zbyt gwałtownego zwinięcia się siatki.</p> <p><b>i</b> Moskitierę można wyposażyć w hamulec spowalniający zbyt gwałtowne zwijanie siatki..</p>

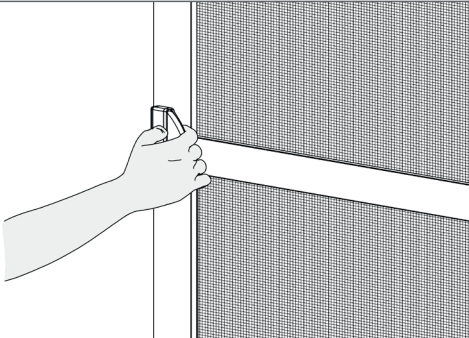
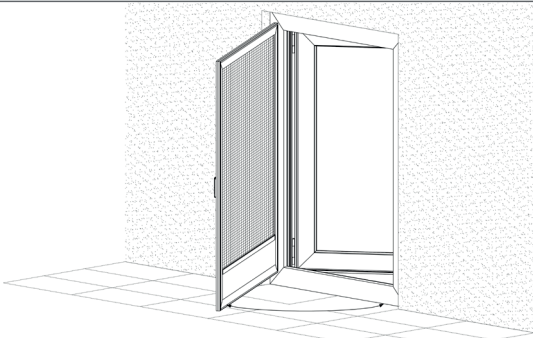
Moskitiera otwierana	
Otwieranie / zamykanie moskitiery	Zakres pracy moskitiery
 <p>Aby nie uszkodzić siatki, do otwierania i zamykania moskitiery należy używać wyłącznie uchwyty bądź profilu poprzecznego.</p> <p><b>⚠</b> Zabrania się używania siatki do otwierania moskitiery, gdyż może to spowodować jej uszkodzenie.</p>	 <p>Moskitierę należy otwierać i zamykać ruchem jednostajnym. Nie jest zalecane otwieranie jej na kąt większy niż 120°.</p> <p><b>⚠</b> Nagłe i gwałtowne szarpanie skrzydłem moskitiery może spowodować jego uszkodzenie.</p>

## 5. KONSERWACJA I NAPRAWY

**!** Nie należy samodzielnie przeprowadzać żadnych zmian w dostarczonym produkcie, gdyż grozi to utratą gwarancji i stwarza niebezpieczeństwo dla zdrowia lub życia oraz prawidłowej obsługi. Prace naprawcze powinny być przeprowadzane przez wykwalifikowany serwis dostawcy lub jego autoryzowanego przedstawiciela.

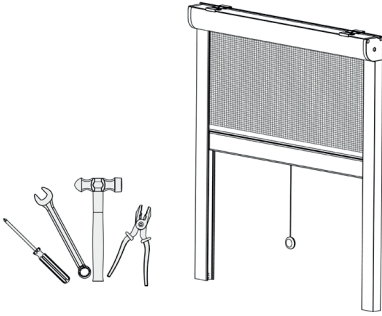
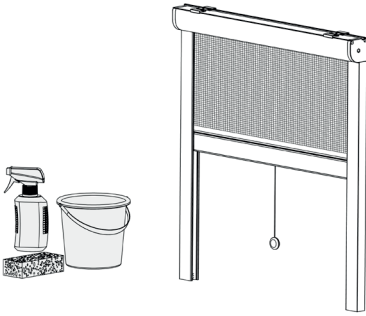
Naprawa	Czyszczenie
	
<p>Regularna kontrola wszystkich widocznych części moskitiery pod kątem zablokowania bądź innego rodzaju uszkodzenia. W przypadku wykrycia jakichkolwiek uszkodzeń bądź nieprawidłowości w działaniu, nie naprawiać samemu moskitiery, lecz skorzystać z usług serwisanta.</p>	<p>W celu zapewnienia wieloletniej żywotności, zaleca się regularne czyszczenie powierzchni siatki. Do czyszczenia stosować odpowiednie środki czystości.</p> <p><b>!</b> Wszelkie obce ciała i zabrudzenia znajdujące się w prowadnicach i szynach jezdnych moskitiery należy regularnie usuwać.</p>

### 5.1. KONSERWACJA

Ze względu na osadzanie się wszelkiego rodzaju zabrudzenia z atmosfery na siatce moskitiery, co wpływa na estetykę wyrobu oraz na zmniejszenie dostępu światła do pomieszczeń, zaleca się jej czyszczenie przynajmniej raz w miesiącu.

Proste czynności konserwacyjne mogą być wykonywane przez użytkownika moskitiery we własnym zakresie i nie wymagają jakichkolwiek szczególnych kompetencji. Prace te związane są między innymi ze sprawdzeniem poprawności rozwijania i zwijania moskitiery.

Czynności konserwacyjne polegają również na czyszczeniu widocznych i dostępnych elementów wyrobu, utrzymaniu czystości siatki oraz usuwaniu zanieczyszczeń zbierających się wewnątrz szyn jezdnych i prowadnic. Należy przy tym przestrzegać następujących zasad:

- podczas remontów oraz dużego zapylenia pomieszczenia należy maksymalnie ochronić siatkę moskitiery przed zabrudzeniem,
- nie stosować ostrych, szorstkich lub ściernych narzędzi i środków czyszczących do mycia moskitiery,
- siatkę i aluminiowe profile moskitiery można delikatnie odkurzać bądź przetrzeć ścierką z wodą przy użyciu niewielkiej ilości łagodnych środków myjących o odczynie neutralnym (czynności wykonywać należy w temp. od 100 do 250). Nie należy używać urządzeń wysokociśnieniowych. Chronić moskitierę przed substancjami agresywnymi bądź żrącymi, jak np. pochodzącymi z zaprawy związkami saletry, kwasem, ługiem czy solą oraz przed uszkodzeniami mechanicznymi. Silne środki czyszczące mogą powodować korozję czy zmianę barwy lakieru,
- powierzchni siatki nie należy wypychać lub energicznie przecierać szmatką, aby uniknąć wysunięcia siatki i uszczelki utrzymującej ją w profilu,
- nie stosować żadnych środków chemicznych pochodzenia organicznego i nieorganicznego, które zawierają estry, ketony, alkohole, aromaty lub chlorowane materiały węglowodorów oraz innych środków czyszczących o nieznanym składzie chemicznym,
- przy usuwaniu tłustych plam (np. oleje, sadza) lub pozostałości klejów, kauczuków silikonowych samoprzylepnych stosować środki bez aromatyzowanych węglowodorów benzenowych.

**i** Falowanie siatki moskitiery szczególnie przy dużych powierzchniach jest rzeczą naturalną i nie podlega reklamacji

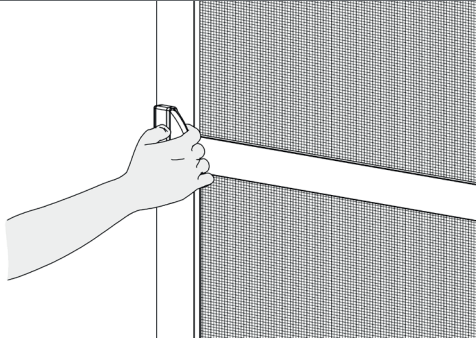
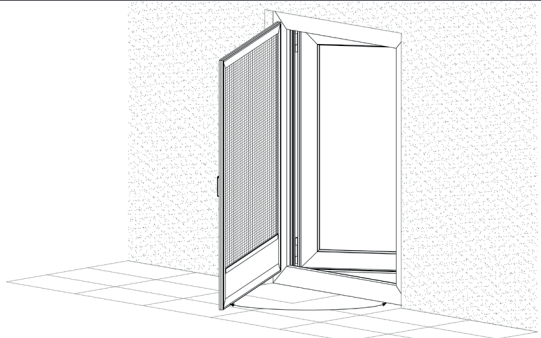

Moskitiera otwierana	
Napinanie zawiasów	Konserwacja zawiasów
 <p>W czasie użytkowania moskitiery otwieranej, może okazać się, że będzie konieczna korekta napinania zawiasów. W tym celu użyć klucza imbusowego o rozmiarze 6 mm. Klucz włożyć w górną część zawiasu. Napięcie zwiększyć poprzez obrót w kierunku zgodnym z schematem.</p> <p><b>⚠</b> Zbyt mocne napięcie sprężyny w zawiasie może skutkować jego niewłaściwym działaniem lub zniszczeniem.</p>	 <p>W celu zapewnienia przedłużenia sprawności działania zawiasów moskitiery zaleca się okresowe smarowanie ruchomych części. W tym celu należy używać smarów, które nie absorbują brudu.</p>

## 5.2. NAPRAWY

**⚠** Nie należy przeprowadzać własnoręcznych napraw i modyfikacji w mechanizmach i konstrukcji moskitiery. W przypadku nieprawidłowego działania wyrobu lub konieczności wymiany elementów moskitiery, bądź dokonania jakiegokolwiek zmiany w jej budowie, należy skontaktować się z dostawcą lub jego autoryzowanym przedstawicielem, ponieważ prace te może wykonywać jedynie uprawniony instalator.

Producent nie ponosi odpowiedzialności za:

- zły naciąg siatki powstały w wyniku niewłaściwego użytkowania, w tym również wypchnięcie siatki z profilu,
- za utratę estetyki w wyniku zabrudzenia, uszkodzenia środkami chemicznymi itp.,
- próby samodzielnego naprawiania naciągu siatki moskitiery lub jej konstrukcji,
- zerwanie sznurka w wyniku niewłaściwego użytkowania,
- uszkodzenie mechanizmu w wyniku nadmiernego przeciążenia,
- niezgodny z przeznaczeniem montaż, np. w pomieszczeniach o dużej wilgotności, w pobliżu źródeł ciepła gdzie następuje deformacja siatki,
- przerabianie oraz naprawianie dokonywane przez klienta w wyniku których nastąpiło uszkodzenie moskitiery,
- zadrapania powierzchni lakierniczej oraz uszkodzenia siatki moskitiery powstałych w czasie rozpakowywania produktu,
- inne uszkodzenia mechaniczne oraz uszkodzenia powstałe w wyniku:
  - niewłaściwego użytkowania produktu,
  - niedbałego przechowywania oraz nadmiernego przeciążenia,
  - niezastosowania się do zaleceń instrukcji montażu producenta,
  - zdarzeń losowych jak np.: zalanie mieszkania, oddziaływanie zwierząt, skutki silnego wiatru, deszczu, mrozu czy śniegu. Aby ochronić moskitierę należy pozostawić ją w pozycji zwiniętej.

## 5.3. PRZEGLĄDY TECHNICZNE

W celu zachowania pełnej funkcjonalności i poprawnej pracy wyrobu, zalecane jest przeprowadzanie okresowych (przynajmniej 1 raz w roku) przeglądów technicznych. Głównym ich zadaniem jest sprawdzenie poprawności działania oraz sprawdzenie kompletności, stanu i skuteczności działania elementów konstrukcyjnych i zabezpieczających, dokonanie regulacji mechanizmów oraz jeśli zachodzi taka konieczność, wymiana części zużytych w wyniku naturalnej eksploatacji.

**⚠** Nie należy samodzielnie przeprowadzać żadnych przeglądów technicznych w produkcie, gdyż grozi to utratą gwarancji i stwarza niebezpieczeństwo dla zdrowia lub życia oraz prawidłowej obsługi. Prace serwisowe powinny być przeprowadzane przez wykwalifikowany serwis dostawcy lub jego autoryzowanego przedstawiciela. Użytkownik wyrobu upoważniony jest jedynie do dokonywania prostych prac konserwacyjnych opisanych w punkcie dotyczącym konserwacji oraz przeprowadzania regularnego sprawdzania wizualnego stanu technicznego wyrobu.

**⚠** Systematyczne przeprowadzanie przeglądów wyrobu może doprowadzić do uniknięcia ewentualnej jego awarii.

Wyroby powinny być utrzymywane w stanie sprawności technicznej i czystości zapewniającej użytkowanie ich bez szkody dla bezpieczeństwa i zdrowia użytkowników oraz stosowane zgodnie z przeznaczeniem.

**Zakres czynności objętych przeglądem technicznym:**

- sprawdzenie trwałości i jakości mocowania wyrobu,
- ocena poprawności otwierania i zamykania moskitiery – nie dotyczy moskitiery ramkowej stałej,
- sprawdzenie trwałości i jakości mocowań połączeń śrubowych i nitowych,
- kontrola ruchomych elementów wyrobu oraz sprawdzenie ich stanu technicznego,
- ocena stanu jakości siatki, profili oraz uszczelek,
- ewentualna regulacja i korekta we wszystkich wymienionych obszarach,
- ewentualna wymiana zużytych części zamiennych.

Wymiana części zamiennych może nastąpić jedynie na oryginalne. Niedozwolone jest stosowanie zamienników!

**6. ZAGROŻENIA**

Moskitiera Aluprof jest produktem, który w zwykłych lub innych dających się rozsądnie przewidzieć warunkach jej użytkowania, nie stwarza żadnego zagrożenia lub stwarza znikome zagrożenie dające się pogodzić z jej zwykłym użytkowaniem z uwzględnieniem wysokiego poziomu wymagań dotyczących ochrony bezpieczeństwa, życia i zdrowia ludzkiego.

Zabrania się:

- użytkowania uszkodzonej moskitiery,
- dokonywania modernizacji bądź demontażu przez osoby niewykwalifikowane,
- wypychania siatki i uszczelki utrzymującej ją w profilu,
- opierania się o moskitierę gdyż grozi to wypadnięciem z okna.

**7. DEMONTAŻ I LIKWIDACJA WYROBU**

Czynności związane z demontażem należy przeprowadzić w odwrotnej kolejności niż przy montażu.

W celu likwidacji wyrobu, po zakończeniu jego użytkowania, należy go rozmontować oraz poszczególne elementy posegregować zgodnie z Rozporządzeniem Ministra Środowiska z dnia 2 stycznia 2020 r. w sprawie katalogu odpadów – Dz. U. z 2020 r. poz. 10. wraz z późniejszymi zmianami.

**Moskitiera ramkowa stała - demontaż**

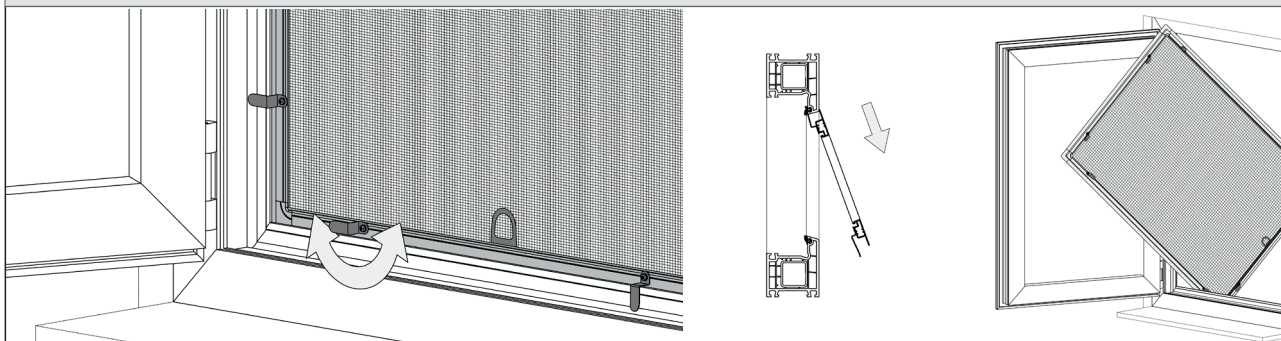

Aby zdemontować moskitierę należy ją trzymać za uchwyt montażowy, a następnie przekręcić zaczepy mocujące i delikatnie wypchnąć.

Montując moskitierę, konieczne jest wstawienie jej do okna od zewnątrz. Przytrzymując za uchwyt montażowy, najpierw należy utwierdzić górną część moskitiery, a następnie dosunąć dół do ramy okiennej i przekręcić zaczepy służące do mocowania.

Podczas przekręcania zaczepów należy je odpowiednio poluzować, aby nie narazić się na skaleczenie, a po przekręceniu ponownie dokręcić.

### Moskitiera ramkowa stała do okien aluminiowych - demontaż

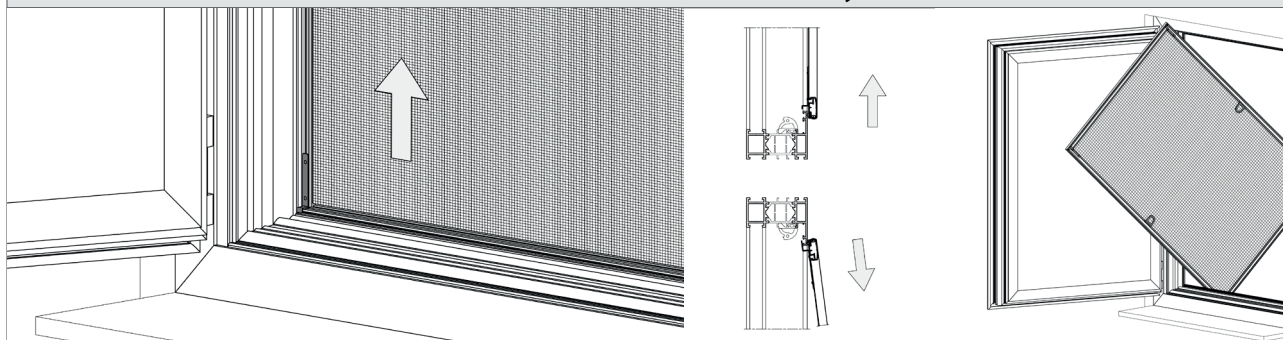

Aby zdemontować moskitierę należy ją trzymać za uchwyty mocujące, następnie pociągnąć do góry i wypchnąć delikatnie dół moskitiery.

W przypadku ponownego montażu moskitiery należy przytrzymując za uchwyty montażowe znajdujące się po bokach, najpierw utwierdzić górną część moskitiery, a następnie dosunąć dół do ramy okiennej i osadzić ramkę moskitiery.

### Moskitiera ramkowa przesuwna - demontaż

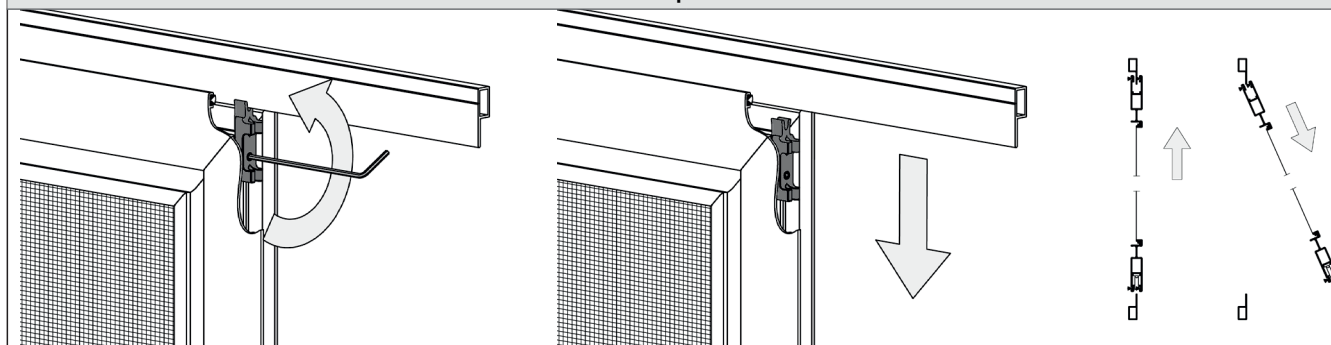

Przed demontażem moskitiery należy poluzować tworzywowe elementy blokujące znajdujące się w górnej i dolnej części skrzydła. Następnie delikatnie unieść skrzydło do góry i wyciągnąć je z ramy.

Aby zamontować skrzydło moskitiery należy poluzować tworzywny element blokujący znajdujący się w górnej i dolnej części skrzydła, a następnie nasunąć kolejno górną i dolną część skrzydła na rolki prowadzące i ponownie dokręcić tworzywny element blokujący.

**i** Moskitiery ramkowej przesuwnej z rolkami w górnej części skrzydła nie demontujemy na zimę.

**i** Moskitierę, której nie da się zdemontować na okres zimowy, nie należy używać w przypadku podejrzenia jej oblodzenia.

## 8. OZNAKOWANIE WYROBU

Moskitiera posiada etykietę wyrobu umieszczoną w widocznym miejscu.

Etykieta zawiera m.in. dane producenta, numer typu, numer zharmonizowanej normy wyrobu oraz właściwości wyrobu. Oznaczenie CE na etykiecie wskazuje, że wyrób jest zgodny ze wszystkimi dyrektywami mającymi zastosowanie do danego wyrobu.

Zaleca się pozostawić etykietę wyrobu w stanie nieuszkodzonym, aby umożliwić jej odczytanie w przyszłości.