



SPIS TREŚCI

1. WPROWADZENIE

- 1.1. Objasnienie defnicji i symboli
- 1.2. Informacje ogólne

2. WARUNKI BEZPIECZEŃSTWA

3. INFORMACJE O WYROBIE

- 3.1. Parametry sterowania

4. UŻYTKOWANIE I OBSŁUGA

- 4.1. Użytkowanie i obsługa rolety
 - 4.1.1. Użytkowanie
 - 4.1.2. Obsługa
 - 4.1.2.1. Sterowanie ręczne
 - 4.1.2.2. Sterowanie elektryczne
- 4.2. Użytkowanie i obsługa moskitiery
 - 4.2.1. Użytkowanie
 - 4.2.2. Obsługa

5. KONSERWACJA I NAPRAWY

- 5.1. Konserwacja i naprawy rolety
 - 5.1.1. Konserwacja
 - 5.1.2. Naprawy
- 5.2. Konserwacja i naprawy moskitiery
 - 5.2.1. Konserwacja
 - 5.2.2. Naprawy
- 5.3. Przeglądy techniczne

6. ZAGROŻENIA

7. DEMONTAŻ I LIKWIDACJA WYROBU

8. OZNAKOWANIE WYROBU

Ważna instrukcja dotycząca bezpieczeństwa.

OSTRZEŻENIE!

Postępowanie według niniejszej instrukcji jest istotne dla bezpieczeństwa osób. Zachowaj tę instrukcję.

Jeśli instrukcja zawiera zwroty niezrozumiałe lub jeśli pojawiają się wątpliwości w jej interpretacji, przed instalacją lub użytkowaniem rolety zalecamy kontakt z producentem.

Treść zawarta w dokumentacji podlega ochronie zgodnie z obowiązującymi przepisami prawa Rzeczypospolitej Polskiej, w szczególności ustawą z dnia 4 lutego 1994 r. o prawie autorskim i prawach pokrewnych (Dz. U. z 2006 r. Nr 90, poz. 631 z późn. zm.), a także zgodnie z przepisami prawa Unii Europejskiej, w szczególności Dyrektywą 2001/29/WE Parlamentu Europejskiego i Rady z dnia 22 maja 2001 r. w sprawie harmonizacji niektórych aspektów praw autorskich i pokrewnych w społeczeństwie informacyjnym (Dz.Urz.U.E.L 2001 Nr 167, str. 10 z późn. zm.). Wszelkie pobieranie i powielanie w celu dalszego rozpowszechniania całości lub części dokumentacji, bez zgody Aluprof S.A. jest nielegalne i spowoduje powstanie odpowiedzialności karnej i cywilnoprawnej.

1. WPROWADZENIE

Wszystkie systemy Aluprof zostały zaprojektowane w najwyższym standardzie z uwzględnieniem funkcjonalności, estetyki oraz komfortu użytkowania. Praca konstruktorów opiera się na współczesnej wiedzy w zakresie projektowania, a osoby odpowiedzialne za produkcję korzystają z najnowszej wiedzy z dziedziny technologii wytwarzania, co gwarantuje bezpieczeństwo użytkowania wyrobów.

1.1. OBJAŚNIENIE DEFINICJI I SYMBOLI

Systemodawca – oznacza podmiot gospodarczy niebędący producentem wyrobu budowlanego, dostarczający półprodukty w ilościach hurtowych i technologię, niezbędne do stworzenia wyrobu budowlanego. Systemem są rolety zewnętrzne (adaptacyjne, podtynkowe, nadstawne). Systemodawcą jest firma Aluprof.

Producent – oznacza podmiot, który produkuje i wprowadza wyrób do obrotu pod własną nazwą lub znakiem firmowym. Wyrobem jest żaluzja zwijana zewnętrzna (roleta zewnętrzna).

Dostawca – oznacza osobę fizyczną lub prawną, która udostępnia na rynku wyrób innego producenta. Dostawca może być jednocześnie montażystą wyrobu.

Użytkownik wyrobu – osoba korzystająca z zainstalowanego wyrobu.

W niniejszej instrukcji zawarte są informacje specjalne, wyszczególnione znakiem graficznym, z którymi należy się uważnie zapoznać.

| Piktogram | Znaczenie | Opis |
|-----------|--------------------------|--|
| | INFORMACJA | Symbol oznaczający ważną informację, z którą należy się zapoznać. Nie oznacza sytuacji szkodliwych bądź niebezpiecznych dla ludzi i produktu. |
| | UWAGA | Oznaczenie sytuacji związanej z wystąpieniem ryzyka uszkodzenia produktu. |
| | OSTRZEŻENIE | Oznaczenie wszystkich informacji związanych z tematem bezpieczeństwa, których nieprzestrzeganie stwarza zagrożenie dla zdrowia lub życia osób. |
| | NIEBEZPIECZEŃSTWO | Oznaczenie sytuacji związanej z wystąpieniem zagrożenia dla zdrowia lub życia poprzez porażenie prądem. |
| | INFORMACJA | Znak mówiący o tym, że produkt nie może być wyrzucany wraz ze zmieszanyymi odpadami komunalnymi. |

1.2. INFORMACJE OGÓLNE

Dostawca nie bierze odpowiedzialności za straty wynikające z niestosowania się do niniejszej instrukcji, z wyjątkiem wad leżących po stronie dostawcy.

Producent nie ponosi odpowiedzialności za szkody powstałe z nieprzestrzegania wytycznych zawartych w niniejszej dokumentacji oraz zastrzega sobie prawo wprowadzania w niej zmian.

Nieustannie prowadzone są działania związane z ulepszaniem systemów żaluzji zwijanych zewnętrznych oraz podwyższaniem jakości obsługi i bezpieczeństwem ich użytkowania.







Niniejsza instrukcja jest przeznaczona dla użytkownika rolety zewnętrznej, należy się z nią zapoznać przed pierwszym uruchomieniem rolety. Zawiera ona niezbędne informacje, gwarantujące bezpieczne użytkowanie i właściwą konserwację rolety. Instrukcję należy zachować przez cały okres użytkowania rolety. W przypadku sprzedaży rolety należy wraz z nią przekazać niniejszą instrukcję.

Na właścicielu rolety spoczywa obowiązek poinformowania pozostałych użytkowników o informacjach zawartych w niniejszej instrukcji oraz pouczeniu ich, jak zgodnie z zaleceniami używać wyrobu.

- Producent nie przyjmuje odpowiedzialności za szkody powstałe podczas nieprawidłowej eksploatacji, jak również w wyniku złej konserwacji.
- Wszelkie szkody spowodowane działaniem siły wyższej, powstałe na skutek działania szczególnych warunków atmosferycznych lub naturalnego zużycia nie podlegają reklamacji. Za naturalne uważa się również zużycie powłoki lakierniczej kurtyny, w której drobne zarysowania mogą powstać po ok. 200 cyklach.
- Producent nie bierze odpowiedzialności za dokonane zmiany lub poprawki w konstrukcji wyrobu oraz instalację dodatkowych elementów, które nie zostały przewidziane przez producenta

2. WARUNKI BEZPIECZEŃSTWA

Spełnienie warunków określonych poniżej jest wymagane w celu zapewnienia bezpieczeństwa użytkowników oraz pracy rolety. Warunki odnoszą się do miejsca i sposobu użytkowania rolety.

-  Rolety nie należy używać, jeżeli zostanie stwierdzone uszkodzenie przewodów elektrycznych.
-  Należy zachować szczególne warunki bezpieczeństwa w odniesieniu do małych dzieci oraz osób niepełnosprawnych. Osoby opiekujące się dziećmi ponoszą odpowiedzialność za stosowanie się do instrukcji w zakresie bezpieczeństwa, dostarczonych przez producenta.
-  Należy dochować wszelkiej staranności w zakresie bezpieczeństwa w obrębie oddziaływania rolety na inne przedmioty bądź urządzenia.
-  W przypadku rolet, które mogą być uruchamiane z miejsca poza zasięgiem widzenia wyrobu, użytkownik powinien podjąć odpowiednie środki organizacyjne w obrębie otoczenia rolety, aby zapobiec jej uszkodzeniu przy uruchomieniu
-  Zabrania się dotykania ruchomych elementów podczas pracy rolety, gdyż stwarza to zagrożenie dla zdrowia oraz może być przyczyną uszkodzenia wyrobu.
-  Zabrania się zdejmowania osłon przeznaczonych do ochrony napędu, a same osłony powinny być mocowane w taki sposób, aby ich wymontowanie było możliwe wyłącznie z użyciem narzędzi.
-  Jeżeli roleta wyposażona jest w dodatkowe autonomiczne urządzenia elektryczne (np. czujnik wiatru, słońca, deszczu), należy przestrzegać zasad opisanych w instrukcji dołączonej wraz z urządzeniem.

2. INFORMACJE O WYROBIE

Żaluzja zwijana zewnętrzna (roleta) Aluprof jest przeznaczona do stosowania w budownictwie w celu zapewnienia prywatności oraz zewnętrznej osłony przeciwsłonecznej jako dodatkowe zakrycie otworu budynku (np. okiennego, drzwiowego), stosowana zarówno w budynkach mieszkalnych, użyteczności publicznej lub produkcyjnych, będących w trakcie budowy, jak i w już istniejących. Profile roletowe wykonane są z wysokogatunkowej blachy aluminiowej. Blacha ta posiada dwuwarstwowe powłoki lakiernicze w systemie PU-PA. Materiał spełnia Normy Europejskie European Coil Coating Association co zapewnia wysoką odporność na warunki atmosferyczne oraz na ścieranie podczas wieloletniego użytkowania. Praca panczerza (opuszczanie/podnoszenie) odbywa się dzięki sterowaniu ręcznemu (linka/taśma, korba, sprężyna) lub elektrycznemu za pomocą przełącznika, nadajnika radiowego lub innego urządzenia z automatycznym sterowaniem wykorzystującego czujniki takie jak np. czujnik deszczu, wiatru czy słońca.

Rolety zewnętrzne stanowią funkcjonalne rozwiązanie w dziedzinie osłon okiennych i drzwiowych. Dzięki swej prostej konstrukcji są wyrobem mogącym znaleźć zastosowanie niemal w każdym rodzaju budownictwa.

Do najważniejszych właściwości rolety należą:

- prosty montaż i obsługa,
- doskonała ochrona przed niekorzystnymi warunkami atmosferycznymi (wiatr, deszcz, śnieg, słońce itp.),
- zabezpieczenie przed utratą ciepła zimą oraz przegrzaniem pomieszczeń latem,
- regulacja dostępu światła z zewnątrz dzięki możliwości zastosowania profili perforowanych lub nieperforowanych,
- ograniczanie przenikania ciepła do wnętrza przy zachowaniu cyrkulacji powietrza,
- odczuwalne obniżenie poziomu hałasu,
- zabezpieczenie wnętrza przed niechcianymi spojrzzeniami,
- mogą posiadać podwyższoną odporność na włamanie,
- trzy rodzaje profili: profile tworzywowe PT, profile wypełnione pianką poliuretanową PA, profile ekstrudowane PE,
- możliwa współpraca z systemami moskitier,
- roleta może być sterowana ręczne bądź przy użyciu silników elektrycznych,
- pełna współpraca z systemami inteligentnej automatyki.

Roleta może zostać wyposażona w moskitierę

Moskitiera stanowi doskonałe zabezpieczenie wnętrza budynku przed insektami, owadami oraz zanieczyszczeniami pochodzącymi z otoczenia. Przeznaczona jest do stosowania na zewnątrz otworu budynku (np. okiennego, drzwiowego), stosowana jest zarówno w budynkach mieszkalnych jak i użyteczności publicznej. Elementy moskitiery wykonane są z profili ekstrudowanych, wszystkie kształtowniki są pokryte lakierem proszkowym, a siatka moskitiery wykonana jest z wysokiej jakości włókna szklanego. Doskonałej jakości materiały użyte do produkcji, sprawiają że całość jest niezwykle odporna na działania niekorzystnych warunków atmosferycznych

 Moskitiera wyposażona jest w sprężynę wspomagającą zwijanie moskitiery. Może też być wyposażona w hamulec spowalniający prace zwijania siatki – zadaniem hamulca jest ochrona przed zbyt gwałtownym zwijaniem siatki oraz uderzeniem listwy dolnej w skrzynkę.

 Oczka siatki moskitiery mogą nieznacznie różnić się od siebie rozmiarem. Nie ma to wpływu na użytkowanie moskitiery i nie podlega reklamacji

3.1. PARAMETRY STEROWANIA

Parametry uzależnione są od wielkości rolety oraz konkretnego typu silnika i rodzaju sterowania.

| Parametry techniczne silnika | | | |
|------------------------------|-----------------------------|------------------------|------------------------------|
| Całkowita długość siłownika | 358 – 860 [mm] | Napięcie zasilania | 230 [V AC] |
| Moment obrotowy | 4 ÷ 120 [Nm] | Częstotliwość | 50 [Hz] |
| Liczba obrotów | 8 ÷ 32 [min ⁻¹] | Temperatura pracy | -10 ÷ + 60 [C°] |
| Czas pracy | 4 ÷ 6 [min] | Stopień zabezpieczenia | IP 44, IP 54 |
| Prąd znamionowy napędu | 0,35 ÷ 1,85 [A] | Długość kabla | 3 [m] |
| Pobór mocy | 65 ÷ 420 [W] | Przekrój kabla | 3 x 0,75; 4 x 0,75; 5 x 0,75 |

| Parametry techniczne sterowania | |
|--------------------------------------|--------------|
| Liczba obsługiwanych urządzeń (grup) | 1 ÷ 20 |
| Zasięg w otwartym terenie | 80 ÷ 200 [m] |
| Zasięg w pomieszczeniu | 20 ÷ 30 [m] |

4. UŻYTKOWANIE I OBSŁUGA

4.1. UŻYTKOWANIE I OBSŁUGA ROLETY

Roleta i jej elementy składowe została tak zaprojektowana, aby żadna jej część nie została trwale odkształcona podczas normalnego użytkowania.

Należy regularnie sprawdzać wizualny stan techniczny rolety. Jeśli zostanie stwierdzona jakakolwiek nieprawidłowość, nie należy uruchamiać rolety. W takiej sytuacji zalecamy kontakt z dostawcą lub z jego autoryzowanym przedstawicielem.

 Użytkowanie uszkodzonej bądź zdekompletowanej rolety oraz samowolne przeprowadzanie napraw może powodować zagrożenie dla zdrowia i życia oraz może być przyczyną utraty gwarancji.

 Roleta obsługiwana napędem elektrycznym nie może zostać podniesiona lub opuszczona przy braku napięcia. W związku z czym zalecane jest, zwłaszcza w obszarach o częstych zakłóceniach w dostawach energii, dodatkowe zabezpieczenie dostawy prądu bądź zastosowanie siłownika z awaryjnym napędem ręcznym.

4.1.1. UŻYTKOWANIE

Podczas użytkowania rolety należy zwrócić uwagę na następujące zalecenia, których nieprzestrzeganie może doprowadzić do uszkodzenia rolety:

- silnik rolety przeznaczony jest do pracy w ruchu przerywanym do krótkotrwałego użycia i wyposażony jest w wyłącznik termiczny, który wyłącza napęd, gdy jest on przeciążony. Ciągła praca rolety nie może przekroczyć 4 minut, a roleta jest ponownie gotowa do użycia po schłodzeniu zabezpieczenia termicznego (ok. 15 min.). Częste przegrzewanie silnika rolety może ostatecznie doprowadzić do uszkodzenia wyłącznika termicznego, a zatem uszkodzenie silnika,
- roleta może być stosowana maksymalnie do 50 cykli otwarć i zamknięć na dobę,
- nie dopuścić do całkowitego wciągnięcia pancerza do skrzynki,
- nie dopuścić do przewinięcia pancerza na rurze nawojowej podczas opuszczania pancerza,
- podczas zamykania rolety, należy upewnić się, że na drodze ruchu pancerza nie znajdują się żadne osoby lub przedmioty,
- przebywanie w obszarze pracy rolety powinno odbywać się jedynie przy całkowitym otwarciu (podniesieniu) i zatrzymaniu rolety,
- należy oczyścić pancerz z drobnych zanieczyszczeń, które mogą uszkodzić lakierowaną powłokę kurtyny podczas zwijania,
- nie należy otwierać/zamykać rolety w przypadku mocnego oblodzenia kurtyny,
- w czasie spodziewanych opadów śniegu lub silnych mrozów zaleca się wyłączenie automatyki czasowej i obsługiwanie rolety manualnie,
- w sytuacji wystąpienia silnych podmuchów wiatru (patrz tabela w pkt 4.1.2. Obsługa), zalecane jest niezwłoczne całkowite podniesienie lub opuszczenie pancerza rolety, bez prześwietów pomiędzy listwą dolną a podłożem,,
- należy zwracać uwagę na jakość stanu technicznego tekstyliów rolety (linka lub taśma),
- należy unikać kontaktu kurtyny z gorącymi przedmiotami (np. grzałki, piecyki, żelazka),
- nie należy dokonywać własnoręcznych modyfikacji w mechanizmach i konstrukcji rolety,
- w przypadku awarii systemu zawieszenia rolety należy doprowadzić kurtynę do stanu spoczynku i utrzymać bezpiecznie w tym położeniu do momentu przybycia ekipy serwisowej

 Należy zwracać uwagę, aby okna, które otwierają się na zewnątrz, były zamknięte w momencie pracy rolety

Niewłaściwa eksploatacja rolety może spowodować:

- narażenie na niebezpieczeństwo użytkowników,
- powstanie ryzyka uszkodzenia wyrobu,
- zmniejszenie bądź całkowitą utratę funkcjonalności produktu,
- negatywnie wpłynąć na estetykę wyrobu, a nawet całego obiektu.

i Roleta może pełnić funkcję ochrony przed słońcem, kontroli dopływu światła lub zapewnienia prywatności chroniąc przed niechcianymi spojrzzeniami.

i Wyłącznie roleta spełniająca klasę odporności na włamanie pełni funkcję ochrony przed włamaniem (norma PN-EN 1627:2021-11).

Podstawowe wytyczne i wskazówki związane z bezpieczeństwem użytkowania rolety:

| Postępowanie zimą | Obsługa rolety podczas mrozów |
|---|--|
| | |
| <p>O ile istnieje niebezpieczeństwo oblodzenia rolety, należy bezwzględnie wyłączyć automatykę.</p> | <p>W czasie mrozów i opadów śniegu może dojść do oblodzenia rolety. W takim przypadku nie należy próbować jej otwierać i zamykać. Roletę można eksploatować dopiero po usunięciu oblodzenia.</p> |

i Jeżeli napęd rolety jest wyposażony w zabezpieczenie przeciążeniowe lub układ wykrywający przeszkodę, wyłączanie automatyki jest zbędne.

Δ Uruchamianie rolety w warunkach mrozu może spowodować jej uszkodzenie.

| Obsługa rolety przy pogodzie wietrznej | Stan techniczny tekstyliów rolety |
|---|---|
| | |
| <p>Przy silnym wietrze okno należy zamknąć. Podczas nieobecności należy zadbać o to, aby nie pojawiła się możliwość powstania przeciągów.</p> | <p>Należy zwracać uwagę na jakość stanu technicznego taśmy lub linki.</p> |

Δ Opuszczona roleta przy jednocześnie otwartym oknie może nie wytrzymać obciążenia wiatrem.

Δ Uszkodzenie taśmy bądź linki może spowodować samoczynne opadnięcie panczerza i uszkodzenie elementów rolety

i Podana klasa obciążenia wiatrem jest zagwarantowana wyłącznie w przypadku zamkniętego okna i w pełni opuszczonego panczerza.

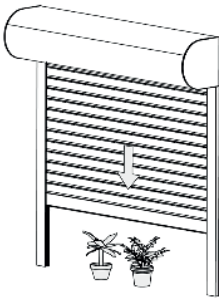
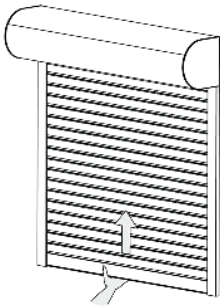
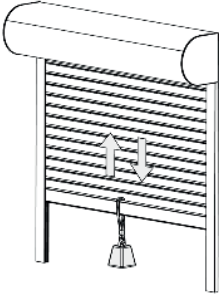
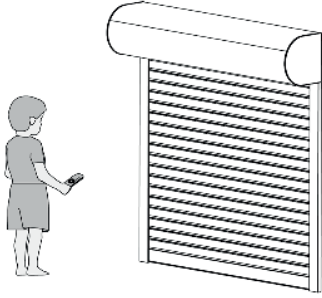
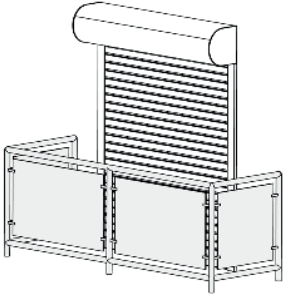
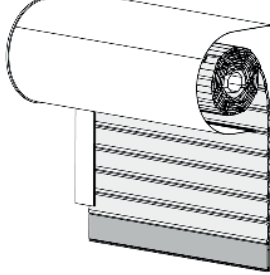
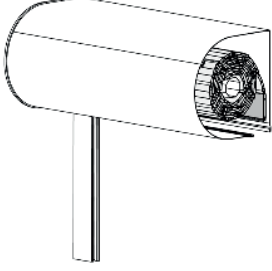
| Strefa pracy rolety | Nieodpowiednia obsługa rolety |
|--|---|
|  |  |
| <p>W strefie pracy rolety nie mogą znajdować się żadne przedmioty oraz osoby, uniemożliwiające jej eksploatację. W przypadku najazdu pancerza rolety na przeszkodę, należy w pierwszej kolejności nieco podnieść kurtynę, a następnie usunąć przeszkodę.</p> | <p>Zabrania się podciągania siłowo pancerza rolety w górę za pomocą rąk lub jakichkolwiek narzędzi.</p> |
| <p>⚠ Przesłonięcie lub zablokowanie strefy pracy pancerza rolety może być przyczyną uszkodzenia wyrobu.</p> | <p>⚠ Próby ręcznego przemieszczania pancerza prowadzą do nieprawidłowego funkcjonowania rolety lub jej uszkodzenia.</p> |
| Obsługa rolety niezgodnie z przeznaczeniem | Dostęp do elementów obsługi rolety |
|  |  |
| <p>Nie należy obciążać pancerza rolety dodatkowym ciężarem.</p> | <p>Zabrania się dzieciom zabaw pilotem bądź przełącznikiem obsługującym roletę.</p> |
| <p>⚠ Próby dodatkowego obciążania pancerza rolety prowadzą bezpośrednio do jej uszkodzenia.</p> | <p>Pilot należy zabezpieczyć przed dostępem dzieci. Sterowaniem rolety powinny zajmować się tylko osoby dorosłe.</p> |
| Rolety z napędem elektrycznym zastosowane nad drzwiami balkonowymi lub tarasowymi | |
|  | <p>Jeżeli zamontowane nad drzwiami balkonowymi bądź tarasowymi rolety są jedynymi „otworami”, przez które odbywa się ruch na balkon lub taras, to istnieje potencjalne niebezpieczeństwo „zamknięcia się” przebywającej na balkonie czy tarasie osoby.</p> <p>⚠ Należy wyłączyć automatykę.</p> |
| Zabezpieczenie listwy dolnej | |
|  |  |
| <p>Nie dopuszcza się sytuacji, w której pancerz wraz z listwą dolną wysuwa się z prowadnic.</p> | <p>Nie wolno dopuścić do całkowitego wciągnięcia pancerza do skrzynki rolety.</p> |

4.1.2. OBSŁUGA

Korzystanie z rolety może odbywać się dzięki wykorzystaniu silownika elektrycznego zamontowanego w produkcie. W przypadku zastosowania sterowania czasowego, rekomendowane jest stosowanie pełnej automatyki wiatrowej.

Należy podnosić i opuszczać pancierz rolety do jego krańcowych ustawień, aby zapobiec uszkodzeniu.

Punkty krańcowe napędu zostały ustawione przez producenta i jeśli konieczna jest ich zmiana, to należy przestrzegać dołączonej instrukcji programowania

Pancierz rolety należy całkowicie podnieść i schować do skrzynki (górną pozycją krańcową) przy wietrze przekraczającym dopuszczalną prędkość w danej klasie odporności obciążenia wiatrem. Zalecane jest też, aby w takiej sytuacji osobiście reagować mimo zainstalowanej automatyki w postaci czujnika wiatrowego.

| Klasy odporności na obciążenie wiatrem wg EN 13659 | Bezpieczna prędkość wiatru | |
|--|----------------------------|--------|
| | [m/s] | [km/h] |
| 1 | < 8,9 | < 32,2 |
| 2 | < 10,6 | < 38,1 |
| 3 | < 12,6 | < 45,5 |
| 4 | < 16,5 | < 59,4 |
| 5 | < 20,8 | < 74,8 |
| 6 | < 25,3 | < 91,1 |

Informacja o klasie odporności na obciążenie wiatrem danej rolety znajduje się na etykiecie CE oraz na dostarczonej wraz z wyrobem Deklaracji Właściwości Użytkowych (DWU).

W świetle pracy kurtyny rolety nie mogą znajdować się żadne przedmioty oraz osoby, uniemożliwiające jej eksploatację

| Pancerz perforowany | Pancerz nieperforowany |
|---|------------------------|
| | |
| <p>W celu zapewnienia swobodnego przepływu powietrza oraz delikatnego doświetlenia wnętrza, zalecane jest nie domykanie pancierza z użyciem profili perforowanych.</p> | |
| <p> W okresie silnych mrozów oraz porywistych wiatrów, nie należy pozostawiać rozszczelnienia perforacji pancierza. Skroplona i zamrożona woda w perforacji może doprowadzić do nieprawidłowego nawijania się pancierza bądź nawet do jego uszkodzenia.</p> | |

4.1.2.1. STEROWANIE RĘCZNE

Korzystanie z rolety może odbywać się dzięki wykorzystaniu silownika elektrycznego zamontowanego w produkcie. W przypadku zastosowania sterowania czasowego, rekomendowane jest stosowanie pełnej automatyki wiatrowej.

⚠ Przy sterowaniu ręcznym nie należy podnosić czy opuszczać rolety za wszelką cenę i na siłę ciągnąć taśmę / linkę bądź kręcić korbą

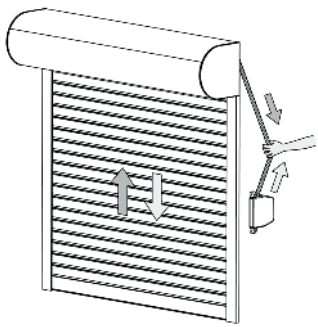
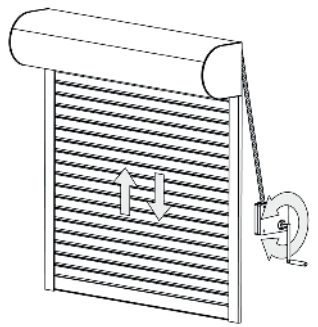
| Zwijacz na taśmę / linkę | |
|--|--|
| Obsługa rolety z wykorzystaniem zwijacza | Obsługa rolety z wykorzystaniem kasety z przekładnią |
|  <p>Chcąc podnieść roletę należy chwycić ręką za taśmę (linkę) i pociągnąć ją w dół. W tym czasie zluźniona część taśmy (linki) zostanie samoczynnie zwinięta do zwijacza, a pancierz uniesie się na pewną wysokość. Czynność tę powtórzyć kilkakrotnie do momentu zatrzymania pancierza przez ograniczniki zamontowane w listwie dolnej.</p> <p>Roleta w miarę podnoszenia staje się lżejsza, stąd ostatni ruch wymaga użycia mniejszej siły dlatego należy wykonać go powoli, aby ograniczniki w listwie dolnej nie uderzyły zbyt mocno w skrzynkę rolety.</p> <p>Natomiast, żeby opuścić roletę, należy chwycić taśmę (linkę) i wyciągnąć ją ze zwijacza delikatnym ruchem do siebie, aby odblokować hamulec zwijacza, a następnie powoli przesunąć taśmę (linkę) w kierunku rolety aż do zaniku naprężenia.</p> |  <p>Przy obsłudze rolet z wykorzystaniem kasety z przekładnią nie jest wyczuwalny rzeczywisty ciężar pancierza, w związku z czym należy zachować ostrożność przy podnoszeniu i opuszczaniu pancierza. Podnoszenie i opuszczanie pancierza odbywa się poprzez obrót korbą przekładni. Tuż przed całkowitym zakończeniem otwierania lub zamykania rolety, należy zwolnić ruch obrotowy korby i przerwać kręcenie korbą w momencie wycucia oporu przy podnoszeniu lub zauważenia, że pancierz rolety się zatrzymał podczas opuszczania.</p> <p>⚠ Przy całkowicie zamkniętej lub otwartej roletce nie należy kręcić dalej korbą.</p> |
| <p>⚠ Należy utrzymywać taśmę i linkę w płaszczyźnie pionowej – odchylenie na bok może skutkować ich nadmiernym zużyciem, a w konsekwencji doprowadzić do przetarcia lub do nierównomiernego nawijania linki czy paska, a w rezultacie do zakłóceń pracy rolety.</p> | |
| <p>⚠ Nie zaginać i skręcać paska!</p> | |
| <p>⚠ Należy starać się wciągać taśmę / linkę w jednym tempie i unikać gwałtownych ruchów oraz szarpania linki bądź taśmy, gdyż może doprowadzić to do uszkodzenia rolety.</p> | |
| <p>⚠ Nie należy puszczać gwałtownie taśmy (linki), ponieważ może dojść do uszkodzenia hamulca w zwijaczu bądź samego zwijacza.</p> | |
| <p>⚠ Nie wolno wyciągać zbyt dużej ilości taśmy (linki) ze zwijacza i doprowadzać do bardzo szybkiego opuszczania rolety i uderzania listwy dolnej o podłogę.</p> | |
| <p>ⓘ Pancierz rolety może być pozostawiony na dowolnej wysokości częściowo zacieniając pomieszczenie. Jednak w przypadku ciężkich pancierzy (szczególnie przy zastosowaniu profili roletowych ekstrudowanych PE) nie jest zalecane pozostawianie pancierza rolety tuż nad parapetem, gdyż w takiej sytuacji na hamulec zwijacza działają największe siły.</p> | |

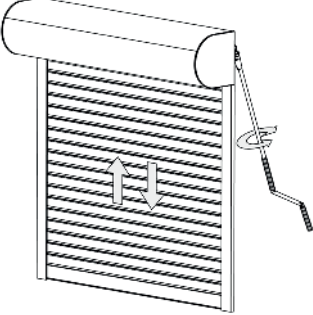
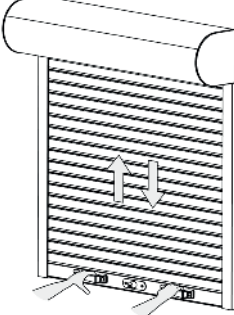
| Obsługa rolety z wykorzystaniem korbki | Obsługa rolety z wykorzystaniem sprężyny |
|---|--|
|  |  |
| <p>Aby podnieść lub opuścić pancierz rolety należy kręcić korbką w odpowiednim kierunku. Obsługa korbkowego mechanizmu podnoszenia wymaga szczególnej ostrożności i wyczucia, gdyż zastosowana przekładnia pozwala na uzyskanie dużych sił, mogących doprowadzić do uszkodzenia elementów rolety. Dlatego należy przerwać kręcenie korbką w momencie wyczucia oporu przy podnoszeniu lub zauważenia, że pancierz rolety się zatrzymał podczas opuszczania.</p> <p>Tuż przed całkowitym zakończeniem otwierania lub zamykania rolety, należy zwolnić ruch obrotowy korbki.</p> | <p>Aby zamknąć roletę wyposażoną w sprężynę, należy chwycić za uchwyty w listwie dolnej i równomiernie pociągnąć pancierz w dół, a następnie w dolnym położeniu pancierza przekręcić klucz blokując zamek w listwie dolnej.</p> <p>Przy otwieraniu rolety, należy przytrzymać pancierz i przy pomocy klucza zwolnić blokadę zamka. Powoli puścić uchwyty. Zwinięcie pancierza i otwarcie rolety nastąpi samoczynnie.</p> |
| <p>⚠ Przy całkowicie zamkniętej lub otwartej roletce nie należy kręcić dalej korbką.</p> | <p>ⓘ Otwierając i zamykając roletę z zamkiem, należy najpierw docisnąć listwę dolną do samego dołu, a dopiero potem przekręcić klucz.</p> |
| <p>⚠ Należy unikać zbyt dużego odchylenia korbki na boki, może to doprowadzić do zwiększenia oporu i przedwczesnego jej zużycia.</p> | |

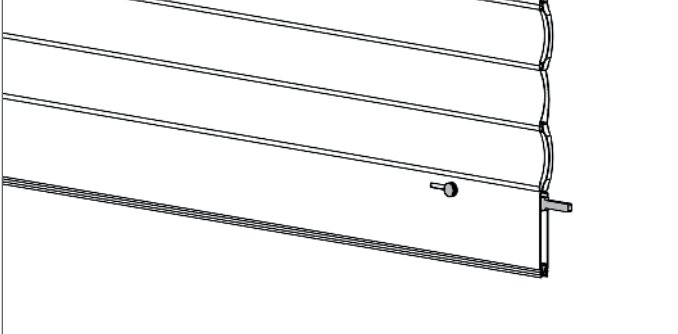
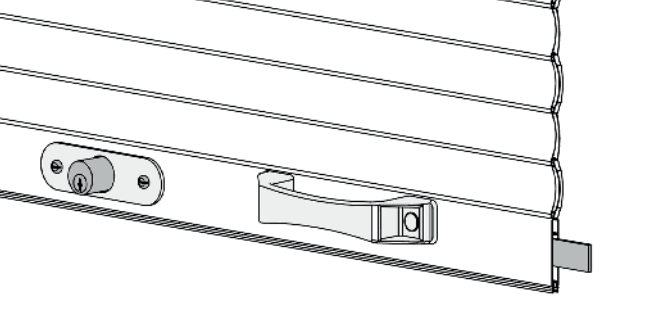
| Obsługa rolety z zabezpieczeniem w listwie dolnej | |
|---|--|
|  |  |
| <p>Przy zastosowaniu zabezpieczenia w listwie dolnej (rygiel czy zamek baswilowy), przed otwieraniem rolety, należy najpierw odblokować zabezpieczenie.</p> | |
| <p>⚠ Należy chronić otwór rygla oraz zamka przed zabrudzeniem, szczególnie przed dostaniem się piasku.</p> | |

4.1.2.2. STEROWANIE ELEKTRYCZNE

Sterowanie elektryczne roletą pozwala na rozwijanie i zwijanie pancierza oraz w niektórych przypadkach na ustawienie pancierza na zadanej wysokości (pozycja komfortowa). Po całkowitym otwarciu lub zamknięciu rolety, silnik zostanie automatycznie zatrzymany przez wyłączniki krańcowe.

Rodzaje sterowania:

- przewodowe – wymaga połączenia kablowego między silnikiem rolety a włącznikiem, a obsługa odbywa się za pomocą przełączników ściennych,
- bezprzewodowe (radiowe) – zasilanie silnika jest przewodowe, natomiast obsługa przebiega przy pomocy pilota lub nadajnika ściennego,
- rozwiązanie „mieszane” – oba sposoby sterowania są stosowane zamiennie, do dyspozycji użytkownik posiada przełącznik przy roletce oraz pilota.
- Dodatkowe możliwe wyposażenie sterujące:

- czujniki pogodowe, np. wiatru, deszczu czy nasłonecznienia, samodzielnie zmieniające pozycję rolety w reakcji na zmiany pogodowe,
- zegary sterujące – zaprogramowane otwierania i zamykania rolety o wyznaczonej porze,
- adaptacyjne samouczenie się systemu, czyli zapamiętywanie codziennych zachowań użytkownika rolety, a następnie już automatyczne odtwarzanie powstałego harmonogramu,
- zasilanie rolety energią słoneczną – możliwość wykorzystania fotowoltaiki jako alternatywnego źródła zasilania,
- sterowanie roletą z wykorzystaniem systemu inteligentnego budynku – możliwość zarządzania wszystkimi instalacjami i urządzeniami znajdującymi się w nim z każdego urządzenia mobilnego podłączonego do Internetu – tabletu czy smartfona.

⚠ Jeżeli zasłona wyposażona jest w dodatkowe autonomiczne urządzenia elektryczne (np. czujnik wiatru, słońca, deszczu), należy przestrzegać zasad opisanych w instrukcji dołączonej wraz z w/w urządzeniami.

i Dla bezpieczeństwa obsługi rolet sterowanych elektrycznie w okresie zimy, zalecane jest zainstalowanie silników z funkcją przeciążenia.

⚠ Rolety wyposażone w sterowanie automatyczne uruchamiają się samoczynnie, dlatego należy dopilnować, aby nie dopuścić do żadnej sytuacji niebezpiecznej.

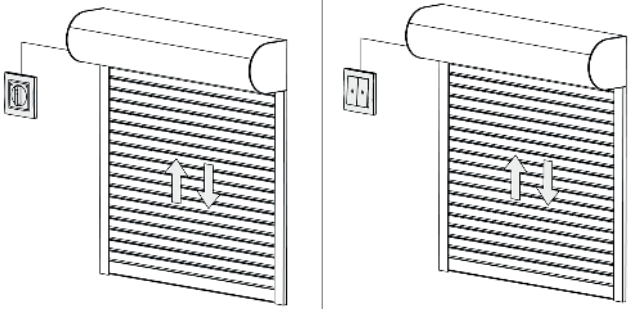
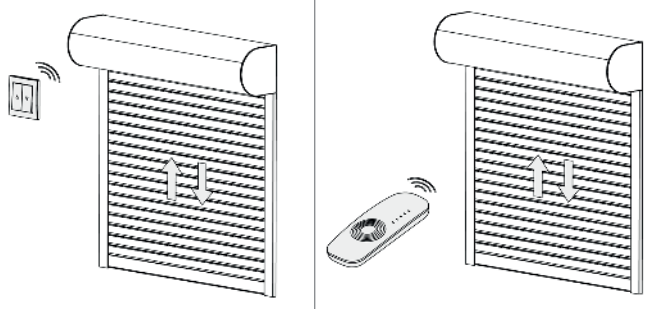
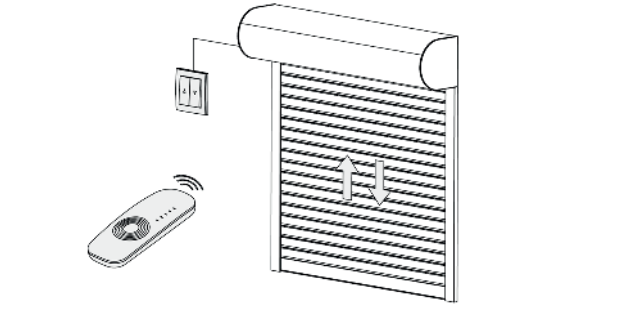
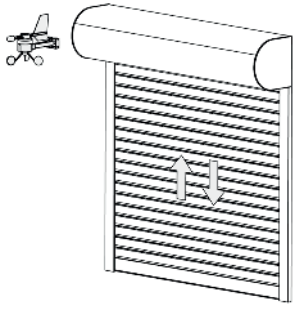
| Zastosowanie przełącznika obrotowego lub klawiszowego | Zastosowanie pilota lub nadajnika ściennego |
|--|---|
|  |  |
| <p>Roleta przemieszcza się w wybranym kierunku (górze – dół), po:</p> <ul style="list-style-type: none"> - przekręceniu pokrętki przełącznika obrotowego (prawo – lewo), - naciśnięciu odpowiedniego klawisza przełącznika klawiszowego (górze – dół). <p>Przy zastosowaniu przełączników bez podtrzymania napięcia (przełącznik odsłakuje po puszczeniu go) obsługiwana jest poprzez trzymanie wciśniętego przycisku w odpowiednim kierunku podczas pracy panczerza. Puszczenie przycisku powoduje zatrzymanie rolety. Natomiast przy użyciu przełącznika z podtrzymaniem napięcia, wystarczy wcisnąć odpowiedni klawisz z kierunkiem pracy rolety. Klawisz pozostaje wciśnięty. Jeśli chcemy zatrzymać pracę rolety musimy wycisnąć klawisz do pozycji pierwotnej (funkcja STOP). W punktach krańcowych, na samej górze i na samym dole, silnik się sam wyłączy (zadziałają wyłączniki krańcowe), stąd po zakończeniu pracy rolety zalecamy wycisnąć przycisk na przełączniku do pozycji pierwotnej.</p> | <p>Roleta przemieszcza się w wybranym kierunku, po naciśnięciu odpowiedniego klawisza (górze – dół).</p> <p>Do zatrzymania rolety w odpowiednim momencie należy wcisnąć przycisk STOP lub puścić przycisk kierunku pracy panczerza.</p> |
| Zastosowanie przełącznika oraz pilota | Zastosowanie czujnika pogodowego |
|  |  |
| <p>Roleta przemieszcza się w wybranym kierunku po naciśnięciu odpowiedniego klawisza na pilocie lub przełącznika klawiszowego (górze – dół).</p> | <p>Roleta uruchamia się automatycznie i porusza w reakcji na zmianę pogody bez konieczności ingerencji użytkownika. W zależności od sytuacji może być również dostępne sterowanie indywidualne przełącznikiem bądź pilotem.</p> |

Zastosowanie przełącznika typu „dzwonkowy”

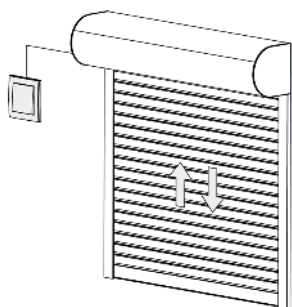

Roleta z przełącznikiem typu „dzwonkowy” (przełącznik odskakuje po puszczeniu go) obsługiwana jest poprzez trzymanie wciśniętego przycisku podczas pracy panczerza. Puszczanie przycisku powoduje zatrzymanie rolety, natomiast każde kolejne naciśnięcie przycisku odwraca cykl pracy rolety, tj. góra-stop-dół-stop-góra itd.

! W przypadku, gdy podczas obsługi rolety kurtyna zatrzymała się, a silnik będzie wciąż pracował, należy natychmiast wyłączyć silnik naciskając stosowny przycisk na pilocie, natomiast w przypadku przełącznika bez podtrzymania puścić klawisz lub w przypadku przełącznika z podtrzymaniem nacisnąć klawisz z kierunkiem przeciwnym.

4.2. UŻYTKOWANIE I OBSŁUGA MOSKITIERY

Moskitiera i jej elementy składowe została tak zaprojektowana, aby żadna jej część nie została trwale odkształcona podczas normalnego użytkowania.

Należy regularnie sprawdzać wizualny stan techniczny moskitiery. Jeśli zostanie stwierdzona jakakolwiek nieprawidłowość, zalecamy kontakt z dostawcą lub z jego autoryzowanym przedstawicielem.

! Użytkowanie uszkodzonej bądź zdekompletowanej moskitiery lub samodzielne przeprowadzanie napraw może być przyczyną utraty gwarancji

4.2. UŻYTKOWANIE

Podczas użytkowania moskitiery należy zwrócić uwagę na następujące zalecenia, których nieprzestrzeganie może doprowadzić do uszkodzenia moskitiery:

- do zamykania moskitiery służy sznurek i listwa dolna wyposażona w uchwyt od wewnętrznej strony,
- podczas zamykania moskitiery należy upewnić się, że na drodze ruchu listwy dolnej wraz z siatką nie znajdują się żadne przedmioty,
- należy oczyścić siatkę z drobnych zanieczyszczeń, które mogą ją uszkodzić podczas zwijania,
- należy unikać kontaktu siatki z gorącymi przedmiotami (np. grzałki, piecyki, żelazka),
- nie należy dokonywać własnoręcznych modyfikacji w mechanizmach i konstrukcji moskitiery.

! Należy pamiętać, że moskitiera nie chroni użytkownika przed wypadnięciem przez otwór okienny.

! Nie należy podnosić ani opuszczać moskitiery, gdy jest opuszczona kurtyna rolety.

Postępowanie zimą

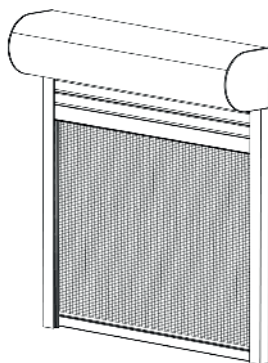

Aby uniknąć uszkodzenia bądź zniszczenia moskitiery w okresie zimowym, zalecane jest całkowite zwinięcie siatki do skrzynki.

W czasie mrozów i opadów śniegu może dojść do oblodzenia moskitiery. W takim przypadku nie należy próbować jej otwierać i zamykać. Moskitierę można eksploatować dopiero po ustąpieniu oblodzenia.

! Użytkowanie moskitiery w warunkach mrozu może spowodować jej uszkodzenie.

! Usuwanie oblodzenia z siatki i elementów moskitiery może spowodować jej uszkodzenie.

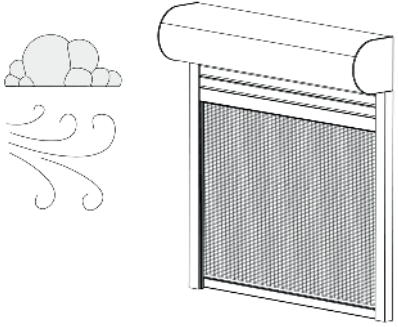
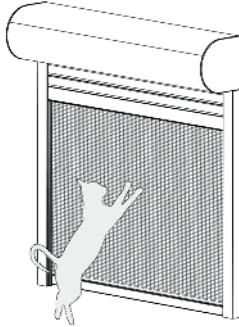
| Obsługa moskitiery przy pogodzie wietrznej | Dostęp do elementów moskitiery |
|---|--|
|  |  |
| <p>Przy silnym wietrze okno należy zamknąć. Podczas nieobecności należy zadbać o to, aby nie pojawiła się możliwość powstania przeciągów.</p> | <p>Należy zachować szczególną uwagę przy kontaktach zwierząt domowych z siatką - chronić przed uszkodzeniem.</p> |
| <p>⚠ Korzystanie z moskitiery przy gwałtownym wietrze i otwartym oknie może doprowadzić do uszkodzenia wyrobu.</p> | <p>⚠ Zwierzęta domowe są w stanie zniszczyć siatkę moskitiery.</p> |
| <p>i Podana klasa obciążenia wiatrem jest zagwarantowana nawet w przypadku otwartego okna.</p> | |



4.2.2. OBSŁUGA

⚠ Przy wietrze przekraczającym dopuszczalną prędkość w danej klasie odporności na obciążenie wiatrem moskitierę należy zwinąć do skrzynki lub zamknąć okno bądź drzwi znajdujące się za moskitierą.

| Klasy odporności na obciążenie wiatrem wg EN 13561 | Bezpieczna prędkość wiatru | |
|--|----------------------------|--------|
| | [m/s] | [km/h] |
| 1 | < 8,0 | < 28,8 |
| 2 | < 10,6 | < 38,1 |
| 3 | < 13,3 | < 47,8 |
| 4 | < 16,5 | < 59,4 |
| 5 | < 20,8 | < 74,8 |
| 6 | < 25,3 | < 91,1 |

Informacja o klasie odporności na obciążenie wiatrem danej moskitiery znajduje się na etykiecie CE oraz na dostarczonej wraz z wyrobem Deklaracji Właściwości Użytkowych (DWU).

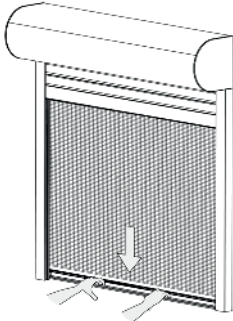
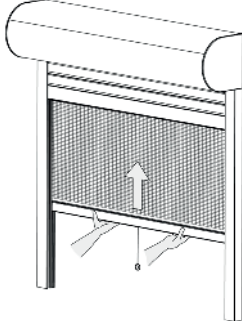
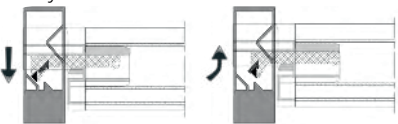
Moskitiera Aluprof jest produktem, który w zwykłych lub innych dających się rozsądnie przewidzieć warunkach jej użytkowania, nie stwarza żadnego zagrożenia lub stwarza znikome zagrożenie dające się pogodzić z jej zwykłym użytkowaniem z uwzględnieniem wysokiego poziomu wymagań dotyczących ochrony bezpieczeństwa, życia i zdrowia ludzkiego.

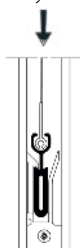
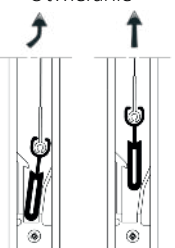
| Obsługa moskitiery | Ryzyko uszkodzenia przy otwieraniu |
|--|--|
|  |  |
| <p>Wariant I Zamykanie</p>  <p>Otwieranie</p>  | <p>W momencie odblokowania siatki, należy ją przytrzymać obiema rękami możliwie jak najdłużej, aby uniknąć uszkodzeń powstałych na skutek zbyt gwałtownego zwinięcia się siatki.</p> |
| <p>Wariant II Zamykanie</p>  <p>Otwieranie</p>  | <p>i Moskitierę można wyposażyć w hamulec spowalniający zbyt gwałtowne zwijanie siatki.</p> |

5. KONSERWACJA I NAPRAWY

5.1. KONSERWACJA I NAPRAWY ROLETY

Nie należy samodzielnie przeprowadzać żadnych zmian w dostarczonej produkcie, gdyż grozi to utratą gwarancji i stwarza niebezpieczeństwo dla zdrowia lub życia oraz prawidłowej obsługi. Prace naprawcze powinny być przeprowadzane przez wykwalifikowany serwis dostawcy lub jego autoryzowanego przedstawiciela.

Podczas wykonywania wszelkich prac przy urządzeniu należy odłączyć główne zasilanie! Istnieje zagrożenie dla życia! Urządzenie należy zabezpieczyć przed ponownym niechcianym załączeniem!

| Naprawa | Czyszczenie |
|---|--|
| | |
| <p>Regularna kontrola wszystkich widocznych części rolety pod kątem zablokowania bądź innego rodzaju uszkodzenia. W przypadku wykrycia jakichkolwiek uszkodzeń bądź nieprawidłowości w działaniu, nie należy naprawiać samemu rolety, lecz skorzystać z usług serwisanta.</p> | <p>W celu zapewnienia wieloletniej żywotności, zaleca się regularne czyszczenie powierzchni rolety. Do czyszczenia należy stosować odpowiednie środki czystości.</p> |
| <p> Nieodłączenie od źródła prądu podczas czynności naprawczych wykonywanych w obrębie połączeń elektrycznych, grozi porażeniem.</p> | <p> Nieodłączenie rolety od źródła prądu podczas czynności konserwacyjnych wykonywanych w obrębie połączeń elektrycznych, grozi porażeniem.</p> |
| <p> Prace związane z częściami elektrycznymi mogą wykonywać tylko osoby posiadające odpowiednie uprawnienia.</p> | <p> Wszelkie obce ciała i zabrudzenia znajdujące się w prowadnicach rolety należy regularnie usuwać.</p> |

5.1.1. KONSERWACJA

Zanieczyszczona roleta może być przyczyną uszkodzenia mechanizmów odpowiadających za prawidłowe jej funkcjonowanie. Rolety należy czyścić przynajmniej raz w roku, a w terenach nadmorskich lub przemysłowych dwa razy w roku.

Proste czynności konserwacyjne mogą być wykonywane przez użytkownika rolety we własnym zakresie i nie wymagają jakichkolwiek szczególnych kompetencji. Prace te związane są między innymi ze sprawdzeniem poprawności rozwijania i zwijania pancerza oraz działania wyłączników krańcowych.

Czynności konserwacyjne polegają również na czyszczeniu widocznych i dostępnych elementów wyrobu, utrzymaniu czystości pancerza oraz usuwaniu zanieczyszczeń zbierających się wewnątrz prowadnic. Należy przy tym przestrzegać następujących zasad:

- czyszczenie należy przeprowadzać podczas postoju rolety i należy rozpocząć je od całkowitego rozwinięcia pancerza,
- podczas mycia okien, ścian lub rolety źródło zasilania rolety musi być wyłączone,
- zabrania się polewania wodą rolet, przewodów, silnika czy elementów sterujących,
- nie stosować ostrych, szorstkich lub ściernych narzędzi i środków czyszczących do mycia rolety,
- nie należy mocno ścisnąć części rolety oraz jej pancerza,
- powierzchnię rolety myć wodą przy użyciu niewielkiej ilości łagodnych środków myjących o odczynie neutralnym (czynności wykonywać należy w temp. od 10o do 25o). Należy opuścić pancerz rolety, można użyć gąbki bądź irchy, całość spłukać odpowiednią ilością czystej wody. Nie należy używać urządzeń wysokociśnieniowych. Chronić roletę przed substancjami agresywnymi bądź żrącymi, jak np. pochodzącymi z zaprawy związkami saletry, kwasem, ługiem czy solą oraz przed uszkodzeniami mechanicznymi. Silne środki czyszczące mogą powodować korozję czy zmianę barwy lakieru.
- nie stosować żadnych środków chemicznych pochodzenia organicznego i nieorganicznego, które zawierają estry, ketony, alkohole, aromaty lub chlorowane materiały węglowodorów oraz innych środków czyszczących o nieznanym składzie chemicznym,
- przy usuwaniu tłustych plam (np. oleje, sadza) lub pozostałości klejów, kaucuków silikonowych samoprzylepnych stosować środki bez aromatyzowanych węglowodorów benzynowych.

5.1.2. NAPRAWY

 Nie należy przeprowadzać własnoręcznych napraw i modyfikacji w mechanizmach i konstrukcji rolety. W przypadku nieprawidłowego działania wyrobu lub konieczności wymiany elementów rolety, bądź dokonania jakiegokolwiek zmiany w jej budowie, należy skontaktować się z dostawcą lub jego autoryzowanym przedstawicielem, ponieważ prace te może wykonywać jedynie uprawniony instalator.

Producent nie ponosi odpowiedzialności za:



- zły naciąg bądź zerwanie taśmy / linki powstały w wyniku niewłaściwego użytkowania,
- próby samodzielnego naprawiania naciągu taśmy / linki (związacz),
- za utratę estetyki w wyniku zabrudzenia, uszkodzenia środkami chemicznymi itp.,
- uszkodzenie mechanizmu w wyniku nadmiernego przeciążenia,
- niezgodny z przeznaczeniem montaż, np. w pomieszczeniach o dużej wilgotności, w pobliżu źródeł ciepła,
- przerabianie oraz naprawianie dokonywane przez klienta, w wyniku których nastąpiło uszkodzenie rolety,
- zadrapania powierzchni lakierniczej powstałych w czasie rozpakowywania produktu,
- inne uszkodzenia mechaniczne oraz uszkodzenia powstałe w wyniku:
 - niewłaściwego użytkowania produktu,
 - niedbałego przechowywania oraz nadmiernego przeciążenia,
 - niezastosowania się do zaleceń instrukcji montażu producenta,
 - zdarzeń losowych jak np.: zalanie mieszkania, oddziaływanie zwierząt, skutki silnego wiatru, deszczu, mrozu czy śniegu. Aby ochronić roletę należy pozostawić ją w pozycji podniesionej
- nie stosować żadnych środków chemicznych pochodzenia organicznego i nieorganicznego, które zawierają estry, ketony, alkohole, aromaty lub chlorowane materiały węglowodorów oraz innych środków czyszczących o nieznanym składzie chemicznym,
- przy usuwaniu tłustych plam (np. oleje, sadza) lub pozostałości klejów, kauczków silikonowych samoprzylepnych stosować środki bez aromatyzowanych węglowodorów benzynowych.

 Jeżeli w trakcie użytkowania rolety pojawi się dym, należy niezwłocznie wyłączyć zasilanie rolety i skontaktować się z dostawcą bądź autoryzowanym przedstawicielem.

5.2. KONSERWACJA I NAPRAWY MOSKITIERY

 Nie należy samodzielnie przeprowadzać żadnych zmian w dostarczonej produkcie, gdyż grozi to utratą gwarancji i stwarza niebezpieczeństwo dla zdrowia lub życia oraz prawidłowej obsługi. Prace naprawcze powinny być przeprowadzane przez wykwalifikowany serwis dostawcy lub jego autoryzowanego przedstawiciela.

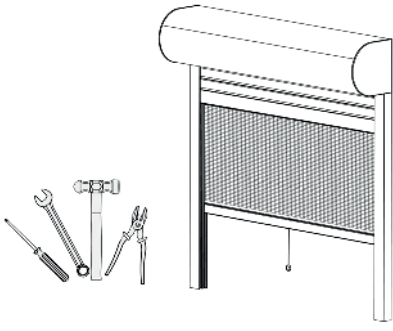
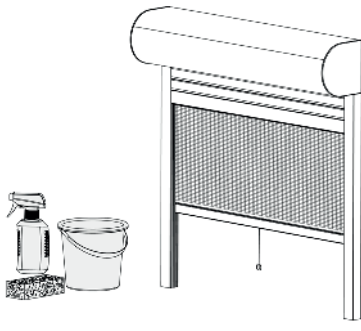
 Podczas wykonywania wszelkich prac przy moskitierze należy zabezpieczyć roletę przed niechcianym załączeniem! Istnieje zagrożenie dla życia!

| Naprawa | Czyszczenie |
|--|---|
|  |  |
| <p>Regularna kontrola wszystkich widocznych części moskitiery pod kątem zablokowania bądź innego rodzaju uszkodzenia. W przypadku wykrycia jakichkolwiek uszkodzeń bądź nieprawidłowości w działaniu, nie naprawiać samemu moskitiery, lecz skorzystać z usług serwisanta.</p> | <p>W celu zapewnienia wieloletniej żywotności, zaleca się regularne czyszczenie powierzchni siatki. Do czyszczenia stosować odpowiednie środki czystości.</p> <p> Wszelkie obce ciała i zabrudzenia znajdujące się w prowadnicach moskitiery należy regularnie usuwać.</p> |

5.2.1. KONSERWACJA

Ze względu na osadzenie się wszelkiego rodzaju zabrudzenia z atmosfery na siatce moskitiery, co wpływa na estetykę wyrobu oraz na zmniejszenie dostępu światła do pomieszczeń, zaleca się jej czyszczenie przynajmniej raz w miesiącu.

Proste czynności konserwacyjne mogą być wykonywane przez użytkownika moskitiery we własnym zakresie i nie wymagają jakichkolwiek szczególnych kompetencji. Prace te związane są między innymi ze sprawdzeniem poprawności rozwijania i zwijania moskitiery.

Czynności konserwacyjne polegają również na czyszczeniu widocznych i dostępnych elementów wyrobu, utrzymaniu czystości siatki oraz usuwaniu zanieczyszczeń zbierających się wewnątrz prowadnic. Należy przy tym przestrzegać następujących zasad:

- podczas remontów oraz dużego zapylenia pomieszczenia należy maksymalnie ochronić siatkę moskitiery przed zabrudzeniem,
- nie stosować ostrych, szorstkich lub ściernych narzędzi i środków czyszczących do mycia moskitiery,
- siatkę i aluminiowe profile moskitiery można delikatnie odkurzać bądź przetrzeć ścierką z wodą przy użyciu niewielkiej ilości łagodnych środków myjących o odczynie neutralnym (czynności wykonywać należy w temp. od 100 do 250). Nie należy używać urządzeń wysokociśnieniowych. Chronić moskitierę przed substancjami agresywnymi bądź żrącymi, jak np. pochodzącymi z zaprawy związkami saletry, kwasem, ługiem czy solą oraz przed uszkodzeniami mechanicznymi. Silne środki czyszczące mogą powodować korozję czy zmianę barwy lakieru,
- nie stosować żadnych środków chemicznych pochodzenia organicznego i nieorganicznego, które zawierają estry, ketony, alkohole, aromaty lub chlorowane materiały węglowodorów oraz innych środków czyszczących o nieznanym składzie chemicznym,
- przy usuwaniu tłustych plam (np. oleje, sadza) lub pozostałości klejów, kaucuków silikonowych samoprzylepnych stosować środki bez aromatyzowanych węglowodorów benzynowych.

 Falowanie siatki moskitiery szczególnie przy dużych powierzchniach jest rzeczą naturalną i nie podlega reklamacji.

5.2.2. NAPRAWY

 Nie należy przeprowadzać własnoręcznych napraw i modyfikacji w mechanizmach i konstrukcji moskitiery. W przypadku nieprawidłowego działania wyrobu lub konieczności wymiany elementów moskitiery, bądź dokonania jakiegokolwiek zmiany w jej budowie należy skontaktować się z dostawcą lub jego autoryzowanym przedstawicielem, ponieważ prace te może wykonywać jedynie uprawniony instalator.

Producent nie ponosi odpowiedzialności za:

- zły naciąg siatki powstały w wyniku niewłaściwego użytkowania,
- za utratę estetyki w wyniku zabrudzenia, uszkodzenia środkami chemicznymi itp.,
- próby samodzielnego naprawiania naciągu siatki moskitiery lub jej konstrukcji,
- zerwanie sznurka w wyniku niewłaściwego użytkowania,
- uszkodzenie mechanizmu w wyniku nadmiernego przeciążenia,
- niezgodny z przeznaczeniem montaż tj. w pomieszczeniach o dużej wilgotności, w pobliżu źródeł ciepła gdzie następuje deformacja siatki,
- przerabianie oraz naprawianie dokonywane przez klienta w wyniku których nastąpiło uszkodzenie moskitiery,
- zadrapania powierzchni lakierniczej oraz uszkodzenia siatki moskitiery powstałych w czasie rozpakowywania produktu,
- inne uszkodzenia mechaniczne oraz uszkodzenia powstałe w wyniku:
 - niewłaściwego użytkowania produktu,
 - niedbałego przechowywania oraz nadmiernego przeciążenia,
 - niezastosowania się do zaleceń instrukcji montażu producenta,
 - zdarzeń losowych jak np.: zalanie mieszkania, oddziaływanie zwierząt, skutki silnego wiatru, deszczu, mrozu czy śniegu. Aby ochronić moskitierę należy pozostawić ją w pozycji zwiniętej

5.3. PRZEGLĄDY TECHNICZNE

W celu zachowania pełnej funkcjonalności i poprawnej pracy wyrobu, zalecane jest przeprowadzanie okresowych (przynajmniej 1 raz w roku) przeglądów technicznych. Głównym ich zadaniem jest sprawdzenie poprawności działania oraz sprawdzenie kompletności, stanu i skuteczności działania elementów konstrukcyjnych i urządzeń elektrycznych, sterujących i zabezpieczających, dokonanie regulacji mechanizmów oraz jeśli zachodzi taka konieczność, wymiana części zużytych w wyniku naturalnej eksploatacji.

 Nie należy samodzielnie przeprowadzać żadnych przeglądów technicznych w produkcie, gdyż grozi to utratą gwarancji i stwarza niebezpieczeństwo dla zdrowia lub życia oraz prawidłowej obsługi. Prace serwisowe powinny być przeprowadzane przez wykwalifikowany serwis dostawcy lub jego autoryzowanego przedstawiciela. Użytkownik wyrobu upoważniony jest jedynie do dokonywania prostych prac konserwacyjnych opisanych w punkcie dotyczącym konserwacji oraz przeprowadzania regularnego sprawdzania wizualnego stanu technicznego wyrobu.

 Systematyczne przeprowadzanie przeglądów wyrobu może doprowadzić do uniknięcia ewentualnej jego awarii.

Wyroby powinny być utrzymywane w stanie sprawności technicznej i czystości zapewniającej użytkowanie ich bez szkody dla bezpieczeństwa i zdrowia użytkowników oraz stosowane zgodnie z przeznaczeniem.

Zakres czynności objętych przeglądem technicznym:

- sprawdzenie trwałości i jakości mocowania wyrobu,
- ocena poprawności opuszczania i podnoszenia kurtyny – w tym sprawdzenie poprawności działania wyłączników krańcowych,
- sprawdzenie trwałości i jakości mocowań połączeń śrubowych i nitowych,
- sprawdzenie stanu naprężenia przewodnic linkowych,
- sprawdzenie mocowania siłownika,
- przegląd techniczny przewodów elektrycznych rolety oraz kontrola ich podłączenia do instalacji elektrycznej,
- kontrola ruchomych elementów wyrobu oraz sprawdzenie ich stanu technicznego,
- ocena stanu jakości siatki, przewodnic, profili pancerza oraz uszczelek,
- ewentualna regulacja i korekta we wszystkich wymienionych obszarach,
- ewentualna wymiana zużytych części zamiennych.



Wymiana części zamiennych może nastąpić jedynie na oryginalne. Niedozwolone jest stosowanie zamienników!

6. ZAGROŻENIA

Roleta (żaluzja zwijana zewnętrzna) Aluprof jest produktem, który w zwykłych lub innych dających się rozsądnie przewidzieć warunkach jej użytkowania, nie stwarza żadnego zagrożenia lub stwarza znikome zagrożenie dające się pogodzić z jej zwykłym użytkowaniem z uwzględnieniem wysokiego poziomu wymagań dotyczących ochrony bezpieczeństwa, życia i zdrowia ludzkiego.

Zabrania się:

- całkowitego wciągnięcia pancerza do skrzynki rolety,
- użytkowania uszkodzonej rolety,
- przebywania osób lub przedmiotów w świetle otwartej rolety,
- poruszania się pod roletą w trakcie jej pracy,
- uruchamiania rolety oraz przechowywania urządzenia zdalnego sterowania w miejscu łatwo dostępnym przez osoby wymagające opieki osoby dorosłej,
- dokonywania prac elektrycznych, modernizacji bądź demontażu przez osoby niewykwalifikowane,
- opierania się o roletę i moskitierę gdyż grozi to wypadnięciem z okna.



7. DEMONTAŻ I LIKWIDACJA WYROBU



Demontaż rolety może zostać przeprowadzony jedynie przy wyłączonym zasilaniu.

Czynności związane z demontażem należy przeprowadzić w odwrotnej kolejności niż przy montażu.

W celu likwidacji wyrobu, po zakończeniu jego użytkowania, należy go rozmontować oraz poszczególne elementy posegregować zgodnie z Rozporządzeniem Ministra Środowiska z dnia 2 stycznia 2020 r. w sprawie katalogu odpadów – Dz. U. z 2020 r. poz. 10. wraz z późniejszymi zmianami.



Zgodnie z przepisami Dyrektywy Parlamentu Europejskiego i Rady 2012/19/UE z dnia 4 lipca 2012 r. w sprawie zużytego sprzętu elektrycznego i elektronicznego (WEEE) zabronione jest umieszczanie łącznie z innymi odpadami zużytego sprzętu oznakowanego symbolem przekreślonego kosza. Obowiązkiem użytkownika jest przekazanie zużytego sprzętu do wyznaczonego punktu zbiórki w celu właściwego jego przetworzenia. Oznakowanie oznacza jednocześnie, że sprzęt został wprowadzony do obrotu po dniu 13 sierpnia 2005 r. Powyższe obowiązki prawne zostały wprowadzone w celu ograniczenia ilości odpadów powstałych ze zużytego sprzętu elektrycznego i elektronicznego oraz zapewnienia odpowiedniego poziomu zbierania, odzysku i recyklingu. W sprzęcie nie znajdują się składniki niebezpieczne, które mają szczególnie negatywny wpływ na środowisko i zdrowie ludzi.

Zgodnie z ustawą z dnia 24 kwietnia 2009 r. o bateriach i akumulatorach „Art. 44. Użytkownik końcowy jest obowiązany do przekazania zużytych baterii przenośnych i zużytych akumulatorów przenośnych, w tym baterii przenośnych i akumulatorów przenośnych, które nie mogą stanowić już źródła energii, do zbierającego zużyte baterie lub zużyte akumulatory lub do miejsca odbioru”.

Dodatkowo: „Art. 12. Zakazuje się umieszczania zużytych baterii i zużytych akumulatorów razem z innymi odpadami w tym samym pojemniku”.



Należy zapobiegać powstawaniu zagrożeń dla zdrowia ludzi i zwierząt oraz zanieczyszczeniu środowiska, poprzez wyrzucanie zużytych baterii bądź akumulatorów do odpowiedniego pojemnika w wyznaczonych punktach zbiórki

Szczegółowe informacje związane z czynnościami dotyczącymi zużytego sprzętu elektrycznego oraz baterii i akumulatorów regulują polskie i unijne akty prawne związane z ochroną środowiska.

8. OZNAKOWANIE WYROBU

Roleta posiada etykietę wyrobu umieszczoną w widocznym miejscu.

Etykieta zawiera m.in. dane producenta, numer typu numer zharmonizowanej normy wyrobu oraz właściwości wyrobu. Oznaczenie CE na etykiecie wskazuje, że wyrób jest zgodny ze wszystkimi dyrektywami mającymi zastosowanie do danego wyrobu.

Zaleca się pozostawić etykietę wyrobu w stanie nieuszkodzonym, aby umożliwić jej odczytanie w przyszłości.