



Okna PREMIUM

INNOWACYJNY WYGLĄD, DOSKONAŁE PARAMETRY



OTOCZ SIĘ NIEZWYKŁOŚCIĄ

O KNS

KNS Śląska Fabryka Okien powstała w 2008 roku i posiada jeden z najnowocześniejszych parków technologicznych, jakie można spotkać wśród firm z branży stolarki otworowej w Polsce, jak i w Europie. Przy produkcji kieruje się innowacyjnością, wytrzymałością, estetyką i dążeniem do niezwykłości Naszych produktów. Misją naszej firmy jest od samego początku, aby **otaczać się niezwykłością**, dlatego dla Naszych Klientów wykonujemy stolarkę najwyższej klasy typu **PREMIUM**.

Jesteśmy firmą, która posiada ogromne doświadczenie, zaplecze logistyczne oraz produkcyjne, jak i potężny eksport skierowany na dziś dzień już do 21 krajów europejskich i dwóch krajów amerykańskich. Aczkolwiek nie mamy zamiaru na tym poprzestać. Przez wiele lat istnienia ciężko pracowaliśmy na obecną pozycję na rynku oraz odpowiedzialność, jaka jest z nią związana.

Cenimy sobie szczerą i pracowitą, gdyż sami tacy jesteśmy i na tej podstawie zbudowaliśmy prężnie działające przedsiębiorstwo produkcyjne na tak konkurencyjnym rynku, jakim jest rynek stolarki otworowej. Dlatego jesteśmy dziś tak szeroko rozwinięci, innowacyjni oraz stosujemy zasadę łączącą jakość, estetykę i terminowość produkcji.

W procesie produkcji stosujemy najnowsze certyfikowane technologie, które obsługiwane są przez najwyższej klasy specjalistów według zasady utrzymania najwyższych standardów produkcji.



Technologii **V-PERFECT** gwarantuje najwyższą jakość i trwałość, zastosowanie gwarantuje perfekcyjne wykończenie okna. Wygląd takich okien docenią klienci, dla których każdy detal ma ogromne znaczenie.

V-PERFECT to:

- idealne łączenie naroży profili okiennych PVC
- brak ograniczeń kształtów zgrzewania
- nieograniczona swoboda dla projektantów i architektów

Technologia V-PERFECT umożliwia podniesienie estetyki okien PVC.

Nowatorska technologia V-PERFECT zgrzewania narożników ramy i skrzydeł sprawia, że łączenia są prawie niewidoczne, a całe okno nabiera wyjątkowej estetyki oraz unikalnego charakteru.

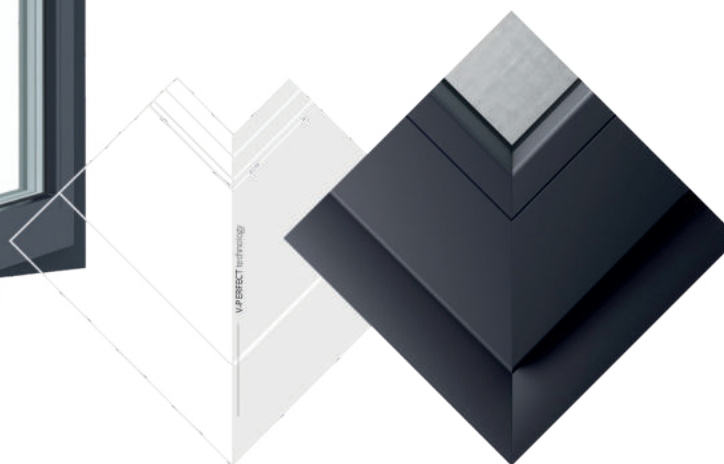

Wszystkie okna prostokątne wykonujemy na niewidocznym zgrzewie w technologii V-PERFECT



VEKA SOFTLINE 82MD

DESIGN · ESTETYKA · FUNKCJONALNOŚĆ

Konstrukcja profili **Softline 82** charakteryzuje się niezwykle staranną i estetyczną linią projektową oraz wielokomorową konstrukcją. Dzięki temu osiąga bardzo niskie współczynniki przenikania ciepła (zarówno dla szyby, jak i dla całego okna). Elegancka forma z lekko zaokrąglonym kształtem odpowiada z kolei za elegancję i najwyższej klasy design, czyniąc **Softline 82** produktem niezwykłym pod każdym względem.

Doskonały do wykorzystania w budownictwie energooszczędnym oraz pasywnym.



7-komorowy system
niemieckiej marki Veka



Szerokość profilu 82 mm klasy A



Wzmocnienia stalowe:
stal ocynkowana (zamknięta w ramie)



Pakiet trzyszybowy o parametrach
 $U_g = 0.5 \text{ W/m}^2\text{K}$ z ciepłą ramką w standardzie

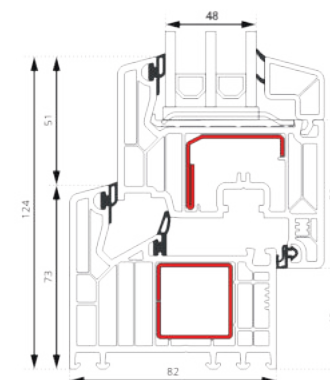

OTOCZ SIĘ NIEZWYKŁOŚCIĄ



DECEUNINCK ELEGANT ABSTRACT



Elegant Abstract charakteryzuje się skrzydłem całkowicie zlicowanym z ramą, co tworzy wyjątkowo minimalistyczny i elegancki styl. Wizualnie jest bardzo zbliżony do systemów aluminiowych, nadając budynkowi stylowy, elegancki i nowoczesny wygląd. System ten jest doceniany przez architektów i stosowany w nowoczesnych projektach budowlanych.

Profile posiadają bardzo dobrą wartość termoizolacyjną i spełniają wszelkie wymagania w zakresie energooszczędności. To profile PVC, które nigdy nie wyglądały tak nowoczesnie i minimalistycznie.

System Elegant to rozwiązanie dla każdego stylu od nowoczesnego przez klasyczny po miejski.

OTOCZ SIĘ NIEZWYKŁOŚCIĄ



GEALAN TERMOLINE 83MD



Termoline to doskonały wybór dla klientów wymagających od okien ekstremalnej izolacji cieplnej. Niezastąpione okna do domów pasywnych oraz energooszczędnych. Okna zapewniają nie tylko najwyższą izolację cieplną, lecz również designerski wygląd, dzięki eleganckiemu wyglądowi oraz możliwości zastosowania dużych przeszkleń, co zapewnia nowoczesny i designerski wygląd.

Termoline posiada doskonałą izolacyjność cieplną $U_f = 0,92W/m^2K$, inteligentny system uszczelek rozmieszczonych w trzech płaszczyznach (zewnątrzna, środkowa, wewnętrzna) - idealna izolacja hałasu, zimna i wilgoci.

OTOCZ SIĘ NIEZWYKŁOŚCIĄ



REYNAERS MASTERLINE 8



System **MasterLine 8**, czyli prosty, minimalistyczny styl. MasterLine 8 to wyjątkowy system okienny, który łączy niezliczone możliwości projektowe z najlepszymi w tej klasie parametrami technicznymi. Ta nowa generacja systemów okiennych odzwierciedla aktualne architektoniczne trendy pozwalając na maksymalne dostępowanie światła dziennego przy zachowaniu doskonałych parametrów izolacyjności termicznej.

OTOCZ SIĘ NIEZWYKŁOŚCIĄ



ALUPROF MB-86N



System okienny-drzwiowy o bardzo dobrych parametrach, dający możliwość zaspokojenia różnorodnych potrzeb użytkowników. Konstrukcja jego kształtowników posiada 3 warianty wykonania w zależności od wymagań oszczędności energii cieplnej: ST, SI i AERO. **MB-86N** to pierwszy na świecie system aluminiowych okien i drzwi, w którym zastosowany został aerożel – materiał o doskonałej izolacyjności termicznej.

Do zalet systemu MB-86 należy także wysoka wytrzymałość profili, umożliwiającą wykonywanie konstrukcji o dużych gabarytach i ciężarze.

OTOCZ SIĘ NIEZWYKŁOŚCIĄ



ALUPROF MB-79N



System **MB-79N** spełnia podwyższone wymagania izolacyjności termicznej. Służy on do wykonywania konstrukcji, wśród których znajdują się: okna stałe, rozwierane, uchylne, uchylno-rozwierane, uchylno-przesuwne, a także drzwi zewnętrzne jedno- i dwuskrzydłowe oraz rozwiązania witrynowe z drzwiami. Izolacyjność termiczna U_w od $0,64 \text{ W/m}^2\text{K}$.

OTOCZ SIĘ NIEZWYKŁOŚCIĄ



ALUPROF MB-104 PASSIVE



System okiennie-drzwiowy z przegrodą termiczną **MB-104 Passive** dzięki bardzo wysokiej izolacyjności spełnia wszelkie wymagania stawiane elementom stosowanym w budownictwie pasywnym, co potwierdzają certyfikaty Instytutu Domów Pasywnych PHI Darmstadt. System ten służy do wykonywania elementów architektonicznej zabudowy zewnętrznej, np. różnych typów okien, drzwi, wiatrołapów, witryn i konstrukcji przestrzennych, które cechuje, poza doskonałą izolacją termiczną, również bardzo dobra izolacja akustyczna, szczelność na wodę i powietrze oraz wysoka wytrzymałość konstrukcji.

OTOCZ SIĘ NIEZWYKŁOŚCIĄ



ALURON AS 75



Trzykomorowy System **AS 75** przeznaczony do produkcji izolowanych termicznie konstrukcji okien i drzwi z zastosowaniem innowacyjnej technologii ANTI-BI-METAL, która zapobiega odkształcaniu się skrzydeł drzwiowych podczas nagrzania promieniami słonecznymi, jak i również przy bardzo niskich temperaturach.

System spełnia wymagania wszystkich aktualnych i przyszłych norm izolacji termicznej.



DRZWI PRZESUWNE HST

Drzwi przesuwne HST są bardzo nowoczesnym rozwiązaniem w ramach produktów stolarki otworowej. Dzięki nim można wykonać w każdym budynku bardzo duże przeszklenia pomieszczeń.

Daje to poczucie większego i bardziej oświetlonego pokoju, salonu, czy gabinetu – po prostu poczucia komfortu i funkcjonalności. Posiadają technologię, która zapewnia niezwykłą lekkość przesuwania skrzydeł, bez względu na szerokość całych drzwi. Idealnie nadają się także do komponowania przejść do różnych części domu, czy na jego zewnątrz: ogród lub taras.

Drzwi przesuwne HST o dużych i przeszklonych powierzchniach są idealne zarówno do nowopowstających budynków, jak i do tych remontowanych, dzięki którym budynek uzyska więcej przestrzeni oraz korzyści z większej ilości światła w pomieszczeniu.

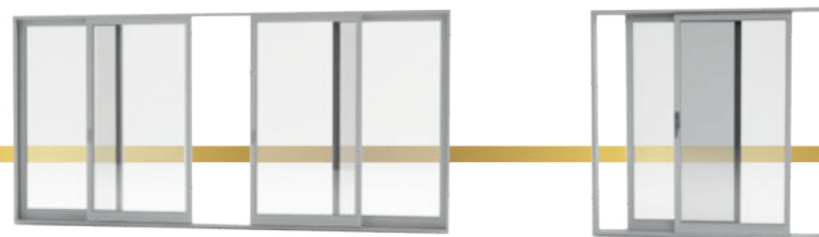



PROFIL VEKAMOTION 82

WIĘCEJ ŚWIATŁA · DOSKONAŁA ENERGOOSZCZĘDNOŚĆ

VEKAMOTION 82 system drzwi podnoszących-przesuwanych do nowoczesnego budownictwa. Pozwalają uzyskać panoramiczny widok na otoczenie domu, stawiając na integrację wnętrza domu z ogrodem. Doskonały system do zabudowy drzwi tarasowych o dużych gabarytach. Możliwość wykonania elementów wielkoformatowych o wymiarach nawet do 6,5 x 2,7 m!

Duże przeszklenia pozwalają na budowę szklanych przesuwanych tafli, które w efektywny sposób wtapiają wnętrza domu w jego otoczenie.

Wysokość profilu 152 mm 

Maksymalna wysokość konstrukcji 2,7 m* 

Energooszczędność $U_w=0,78^{**}$ 

Maksymalna waga pakietu szybowego 250 kg 

Szeroka gama folii dekoracyjnych 

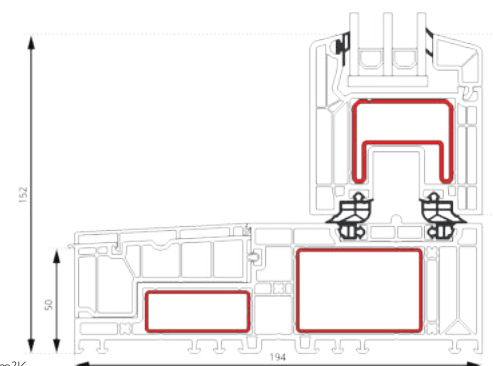

* dotyczy koloru białego w masie

** w konstrukcji o wymiarach zewnętrznych 350 x 230 cm, z pakietem szybowym o grubości 54 mm i $U_g=0,5$ W/m²K oraz Psi ramki przyszybowej 0,031, osiągnie $U_w=0,78$ W/m²K

PROFIL HS INOWA

ELEGANCKI · DYSKRETNY DESIGN

HS Inowa to system przesuwny, który łączy niezwykły komfort, jaki dają rozwiązanie przesuwne z wyjątkową szczelność. Unikalne właściwości przesuwki to efekt synergicznego połączenia takich elementów jak nowa konstrukcja okuć, innowacyjnej konstrukcji profili oraz przemyślanej kształt uszczelek.

Do głównych zalet nowego systemu przesuwnej **HS Inowa** zaliczamy przede wszystkim: oszczędność przestrzeni, która umożliwia dowolną aranżację, komfortową obsługę - łatwą i intuicyjną, ochronę przed wiatrem, wysoką izolację termiczną oraz optymalną izolację akustyczną, wodoszczelność, elegancki i wyważony design

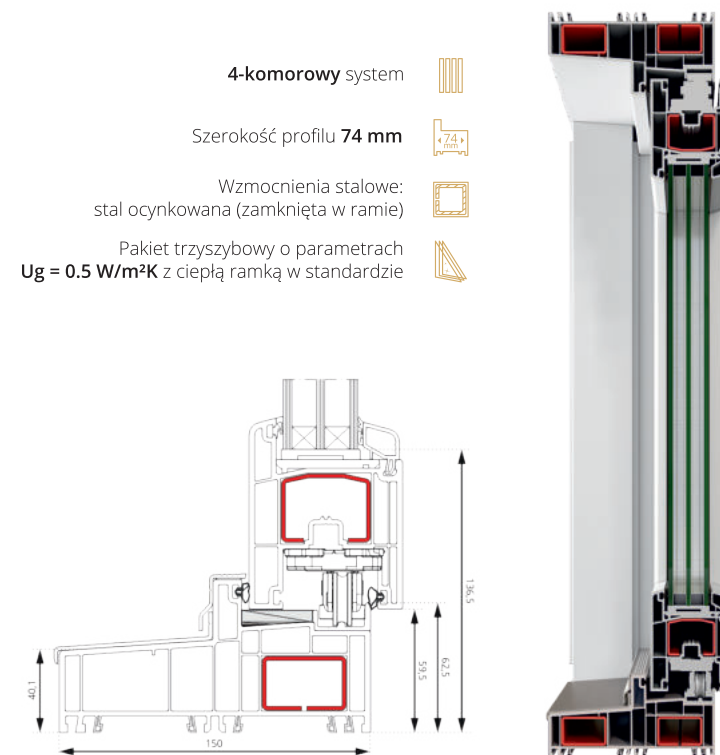

4-komorowy system 

Szerokość profilu 74 mm 

Wzmocnienia stalowe:
stal ocynkowana (zamknięta w ramie) 

Pakiet trzyszybowy o parametrach
 $U_g = 0.5 \text{ W/m}^2\text{K}$ z ciepłą ramką w standardzie 



DRZWI PRZESUWNE HST ALU

Stolarka aluminiowa jest modna zarówno w nowych obiektach, jak i w obiektach remontowanych (także tych zabytkowych). Systemy aluminiowe dostępne są w pełnej gamie kolorystycznej lakierów RAL oraz wykończeń drewnopodobnych, dzięki czemu łatwo je dopasować do indywidualnego stylu budynku.

Aluminium, oprócz swej lekkości, jest także materiałem wystarczająco sztywnym i trwałym, aby sprawdzić się nie tylko w budynkach mieszkalnych, ale także w budownictwie komercyjnym. Ponadto jest surowcem, który w 100% podlega recyklingowi. Drzwi aluminiowe HST osiągają także bardzo dobre właściwości termoizolacyjne, sprawdzają się zatem w budownictwie energooszczędnym, które jest coraz bardziej popularne.

Podnosząco-przesuwne drzwi z aluminium mogą również zostać wyposażone w dodatki zwiększające ich bezpieczeństwo oraz w rozwiązania przeznaczone dla smart home.



OTOCZ SIĘ NIEZWYKŁOŚCIĄ



ALUPROF MB-77 HS



Drzwi podnosząco-przesuwne idealna propozycja jako zabudowa łącząca pokoje lub ogrody zimowe ze środowiskiem zewnętrznym, stanowią wygodne wyjścia na balkon, taras lub otwartą przestrzeń ogrodu.

System **MB-77 HS** należy do produktów o najlepszych parametrach i spełnia wszelkie wymagania stawiane tej grupie produktów. Posiada dwa różniące się izolacją termiczną warianty konstrukcji: ST i HI. Budowa profili pozwala na wykonywanie ekskluzywnych drzwi o dużych gabarytach, wypełnionych szkłem jedno- lub dwukomorowym, a zastosowane materiały i rozwiązania techniczne pomagają osiągnąć wysoki stopień ochrony cieplnej i akustycznej.

OTOCZ SIĘ NIEZWYKŁOŚCIĄ

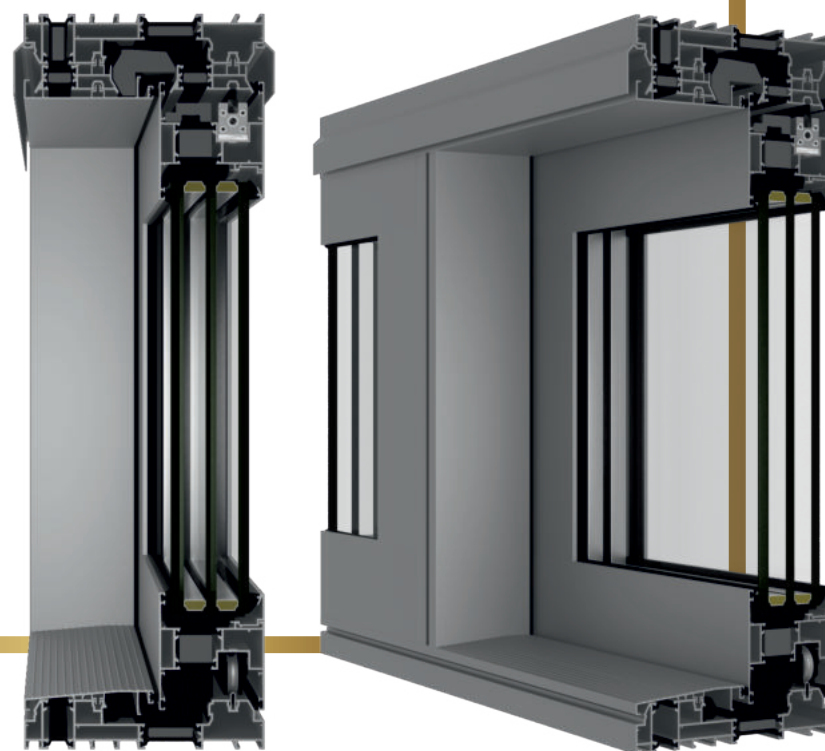

ALURON AS 178 HS



System **AS 178 HS** to połączenie nowatorskich rozwiązań z nowoczesnym designem, tworząc system całoszklanych drzwi podnosząco – przesuwnych nowej generacji, z możliwością budowania dużych ruchomych przeszkleń tarasowych z niskim i ciepłym progiem.

Jego mechanizmy konstrukcyjne umożliwiają bezpieczne i komfortowe przesuwanie ciężkich skrzydeł, ręcznie lub automatycznie, a zastosowanie okuć renomowanych dostawców pozwala na komfortowe przesuwanie nawet bardzo ciężkich skrzydeł. W systemie **AS 178 HS** możliwe jest całkowite zabudowanie futryny w warstwie ocieplenia, pozwala to na podkreślenie walorów dekoracyjnych elewacji i nadaje indywidualny i niepowtarzalny charakter budynku.

OTOCZ SIĘ NIEZWYKŁOŚCIĄ



REYNAERS MASTERPATIO



MasterPatio to system drzwi przesuwanych z wysokimi parametrami izolacji termicznej dla budynków wysokościowych. Materiały wykorzystane przy produkcji pochodzą z recyklingu.

System **MasterPatio** został tak zaprojektowany, aby właściciele domów mogli cieszyć się pięknym widokiem i czuli, że ich dom otwiera się na przestrzeń. Również daje możliwość tworzenia w różnych budynkach jednokondygnacyjnej przeszklonej fasady z drzwiami przesuwanymi.

OTOCZ SIĘ NIEZWYKŁOŚCIĄ



ALUPROF MB-SKYLINE TYPE R



System drzwi przesuwanych **MB-SkyLine Type R** (wielkogabarytowych), charakteryzuje się lekkością oraz estetyką. System ten bazuje na wąskich profilach, dzięki którym konstrukcja zyskuje nowoczesny wygląd, zapewniając jednocześnie panoramiczny widok otoczenia domu.

Głównymi cechami charakterystycznymi drzwi **MB-SkyLine Type R** są: całkowicie ukryte profile skrzydła drzwi, wąski słupek oraz płytka ościeżnica. Do przesuwania ogromnych elementów nie potrzeba dużej siły, a mechanizm działa niemal bezszelestnie. Maksymalna wysokość konstrukcji to aż 4 metry, a jeśli zastosujemy siłownik nawierzchniowy, to skrzydło ruchome może ważyć nawet 700 kg.

OTOCZ SIĘ NIEZWYKŁOŚCIĄ



REYNAERS MASTERLINE 8 PIVOT



MasterLine 8 Pivot to system drzwi, który zapewnia użytkownikowi maksymalny komfort i bezpieczeństwo oraz wysoką efektywność energetyczną, zapewnia doskonałą izolacyjność termiczną i szczelność.

System ten pozwala tworzyć bardzo duże konstrukcje, przeszklone lub z wypełnieniem panelowym. Możliwość tworzenia zestawu drzwi obrotowych, które mogą być alternatywą dla drzwi tarasowych.

***MasterLine 8 Pivot** idealne rozwiązanie nadające wyraz architektoniczny w każdym budynku mieszkalnym jak i użyteczności publicznej.*

OTOCZ SIĘ NIEZWYKŁOŚCIĄ



KOMFORT NA WEJŚCIU MULTILEVEL



Drzwi wejściowe stanowią jeden z ważniejszych elementów naszego domu. Ochrona domu przed zimnem, deszczem czy także włamywaczami, to tylko niektóre ich funkcje.

Panele wypełniające montowane w skrzydłach drzwi oferowane są w bogatej paletce barw oraz struktur. Elementy te mogą być frezowane, zdobione aplikacjami lub wykonane ze szkła zespolonego. Drzwi Panelowe można wykonać w bardzo dużych rozmiarach, bo aż do 1,50 m szerokości i niemal 3,00 m wysokości.

PROGRAM KNS

Nieustannie stawiamy na rozwój technologii naszej firmy, dlatego stworzyliśmy specjalistyczny program.

- Intuicyjny interfejs - program pyta o wszystkie wymagane informacje,
- Załaduj zamówienia bezpośrednio od dealera,
- Wizualizacja graficzna wybranego dodatku okiennego lub drzwiowego,
- Automatyczna aktualizacja przed zalogowaniem,
- Wybór dowolnej wersji językowej programu - zarówno przy projektowaniu okien, jak i wydruku cen/potwierdzenia zamówienia.

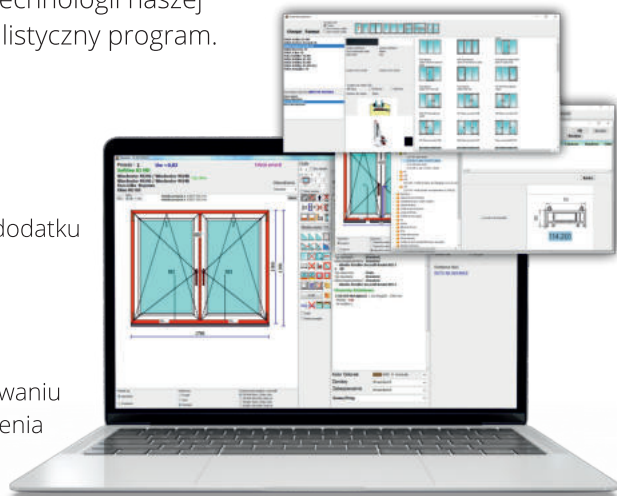

W OFERCIE KNS

ROLETY · PERGOLE

U nas znajdziesz, m.in. szeroki wybór rolet zewnętrznych, rolet screen, jak i żaluzji, a także najnowszy system Pergol MB-OpenSky 140.

Produkujemy przy użyciu najnowszych technologii z najnowszymi maszynami.



FLOTA KNSCARGO

Każdy z naszych samochodów dostawczych jest wyposażony w indywidualny wózek widłowy, który ułatwia rozładunek u klienta.

Nowoczesna flota umożliwia dostawę okien zarówno na terenie kraju oraz w najbardziej odległych regionach Europy.



Okna PREMIUM

innowacyjny wygląd, doskonałe parametry



Śląska Fabryka Okien KNS

44-373 Wodzisław Śląski
ul. Młodzieżowa 67B
NIP 647 245 87 03

+48 32 455 25 58
sekretariat@kns-okna.pl